

Ceník 2023-2024

Split/Sky Air



Ceny a technické informace o produktech Split, Multi Split a Sky Air

Obsah

Novinky	3	Kanálové podstropní jednotky	
Stand By Me	4	Vícezónová sada pro jednotky do podhledu	42
DCS residential	5	FDXM-F9	44-45
Připojení	6	FBA-A(9) & ADEA-A	46-48
Standardní řada Split		FDA-A	49
Vlastnosti a popis funkcí	8	Sky Air volně stojící jednotky	
Přehled vlastností a funkcí	9	FNA-A9 vestavěné parapetní jednotky	50
Přehled řady	10	FVA-A	51
Ururu Sarara FTXZ	12	Multisplit řada	
DAIKIN Emura FTXJ	13	2/3/4/5MXM	53
Stylish FTXA	14	2/3MXF	53
Perfera W FTXM	15	Multi+ 4MWXM + EKHWET	54
NOVINKA Perfera F FVXM	16	Daikin Altherma pro standardní aplikace	55
NOVINKA Comfora FTXP	17	MXM multi kombinace	56
NOVINKA Sensira FTXF	18	Aplikace SkyAir Twin, Triple, Double-Twin	58
NOVINKA Sensira FTXC	19	RZAG / RZASG / RZA	58
Optimalizováno pro vytápění	20	Kombinace pro standardní aplikace	59
Přehled řady	20	Kombinace pro aplikace technického chlazení	60
Stylish FTXTA	21	Větrání	61
Perfera W FTXTM	22	VAM-FC & VAM-J rekuperační jednotky	61
Perfera F FVXM	23	GSIEKA elektrické ohřivače pro jednotky VAM	61
Comfora FTXTM	24	NOVINKA Plug & Play větrací jednotka se zpětným získáváním tepla	
Příslušenství pro Split	26	Příslušenství pro Sky Air	
Sky Air A s chladivem R32 přehled párových aplikací - technická data a ceny	28-31	Jednotlivé řídicí systémy	64
Vnitřní jednotky a párové kombinace	32	Centrální řídicí systém s připojením na Cloud	65
Nástěnné jednotky		Kombinační tabulky ovládacího příslušenství pro vnitřní jednotky SkyAir	66-67
FAA-B & FTXM-R	32	Zvukově izolační kryt	68
Podstropní jednotky		Technická data – venkovní jednotky	69
FHA-A(9)	33	RXM-R(9)	69
FUA-A	34	RZAG-N & RZAG-A Sky Air Alpha řada venkovních jednotek	70
UNIKÁTNÍ Kazetové jednotky		RZASG-M Sky Air Advance řada venkovních jednotek	71
FCAHG-H High COP s kruhovým výdechem	36	AZAS-M & ARXM-R Sky Air Active řada venkovních jednotek	72
FCAG-B s kruhovým výdechem	37-39	RZA-D	73
FFA-A9 s plochým dekoračním panelem	40	Možnosti venkovních jednotek Sky Air	74
		ERQ inverterové kondenzační jednotky	75
		Daikin servis	76
		Všeobecné obchodní podmínky	80



Všechny klimatizace Daikin uvedeny v tomto dokumentu jsou vybaveny Daikin kompresory s invertérní technologií vyvinutou tak, aby poskytovala vynikající výkon s nejnižší možnou sezónní spotřebou energie.

POZNÁMKY: Všechny jednotky uvedené v tomto ceníku jsou provozovány s chladivem R32 a obsahují fluorované skleníkové plyny. R32 má potenciál globálního oteplování 675. Únik chladiva přispívá ke změně klimatu. Chladivo s nižším potenciálem globálního oteplování (GWP) přispěje k menšímu globálnímu oteplování, než chladivo s vyšším GWP, pokud unikne do atmosféry. To znamená, že kdyby 1 kg tohoto chladiva unikl do ovzduší, pak je dopad na globální oteplování 675 krát vyšší než 1 kg CO₂, po dobu 100 let. Nikdy se nepokoušejte zasahovat do chladicího okruhu sami nebo výrobek sami nerozebírejte, vždy se obraťte na proškoleného odborníka.

Doporučené prodejní ceny platné od 1. dubna 2023 a nejaktuálnější produktová data naleznete v technických listech jednotek (anglicky „databook“) na stránce my.daikin.eu. Všechny předchozí ceníky již nejsou platné. Všechny ceny jsou uvedeny v CZK bez DPH. Obchodní podmínky naleznete na webu www.daikin.cz. Vyhrazujeme si právo na tiskové chyby a změny modelů. Ceník je určen pouze pro “B2B” (Business to Business) pro využití Daikin obchodním partnerům a nesmí být poskytován ani zpřístupněn veřejnosti.

Novinky



str.13 **NOVINKA** Daikin Emura Design, který mluví sám za sebe

- › K dispozici v bílé, stříbrné a černé barvě
- › Zjednodušené dálkové ovládání se zaměřením na nejdůležitější funkce
- › Venkovní jednotka s novým designem mřížky, vhodná pro použití v systému split i multisplit



str.16 Parapetní jednotka Perfera

- › Skvělý moderní design
- › Až A+++ při vytápění a A+++ při chlazení
- › 3 unikátní funkce: Heat Boost, Heat Plus, vytápění podlahy
- › Dvojitý výdech pro rovnoměrnější distribuci vzduchu
- › Technologie Flash Streamer zajišťuje kvalitu vnitřního vzduchu
- › Integrovaná online řídicí jednotka s funkcí hlasového ovládání
- › Tichý provoz: akustický tlak pouhých 19 dBA
- NOVINKA** › Kombinovatelná s venkovními multi 2 a 3portovými jednotkami



str.5 **NOVINKA** DCS residential - Vzdálené monitorování a servis

- › Aktivujte vzdálené monitorování prostřednictvím profesionálního portálu
- › Získejte automatické upozornění v případě problémů
- › Kontrolujte jednotku optimalizujte její nastavení
- › Kontrolujte údaje o teplotě, spotřebě energií a chybových kódech.

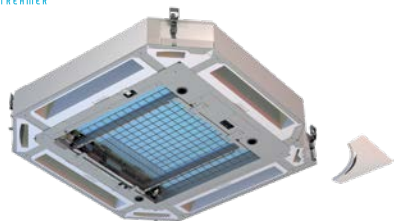

NOVINKA Sada UV Streamer BAEF125AWB

- › Čistí vzduch od znečišťujících látek, jako jsou viry, bakterie a jemný prach (PM1.0), pachy, alergeny atd.
- › Odstraňuje 99,90 % virů během 30 minut díky technologii Catch&Clean
- › Vysoce účinný filtr F7 (klasifikace ISO v procesu testování)
- › UVC světlo a technologie Streamer pro čištění a dekompozici škodlivin
- › K dispozici v kombinaci se standardním a bílým dekoračním panelem
- › Lze namontovat do stávajících instalací

str.42 **NOVINKA** Rozšíření multi zónové sady AZEZ6DAIBS07

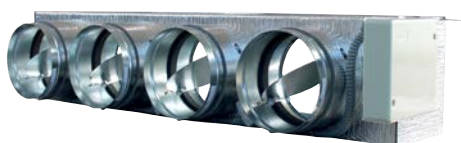

- › Nová nižší řada připojitelná ke střednímu ESP podstropní jednotky
- › Multizónový systém je řídicí jednotka pro jednotlivé místnosti, s klapkami
- › Lze obsluhovat až 8 jednotlivých zón
- › Úspora času, protože plenum se dodává kompletně předmontované s klapkami a ovládacími deskami

Stand By Me,

Cesta ke spokojenosti zákazníka



Je čas relaxovat. S novými zákaznickými servisními programy Instalace Daikin a Stand By Me můžete odpočívat s jistotou, že máte výhodu nejvyššího komfortu, energetické účinnosti, využitelnosti a služeb na trhu. Servisní program Stand By Me vás zbaví starostí a poskytuje zdarma prodloužení záruky, rychlou reakci poskytovatelů služeb Daikin a další záruky pro určité díly.



Zdarma prodloužená
záruka

**ZÁRUKA
až 7 LET**

První výhodou servisního programu **Stand By Me** je bezplatné prodloužení záruky:

- Vztahuje se na práci i součástky
- začíná okamžitě po registraci



Rychlá reakce servisních
partnerů Daikin

Servisní partneři Daikin jsou automaticky upozorněni, když zákazník registruje své zařízení na www.standbyme.daikin.eu a potřebuje údržbu.

Vašemu zákazníkovi je zaručena:

- rychlá a spolehlivá služba
- správa všech informací vztahujících se k zařízení, jako je registrace dokumentů, záznamy o návštěvách, záznamy o údržbě atd.
- chybové kódy v reálném čase informují servisního partnera o možných problémech

Aplikace E-Care



Aplikace Daikin E-Care se snaží usnadnit život montážním technikům produktů Daikin. Můžete se registrovat v nástroji Stand By Me naskenováním QR kódu, snadno konfigurovat instalaci vašeho systému vytápění a řešit potíže v části E-Doctor.

NOVINKA

Objednejte požadované **náhradní díly** prostřednictvím aplikace E-Care a aktualizujte nastavení vaší instalace pomocí **USB flash** disku a vyhněte se jakékoli možné chybě při uvádění vaší instalace do provozu díky snadnému vedení **asistenta pro uvedení do provozu**

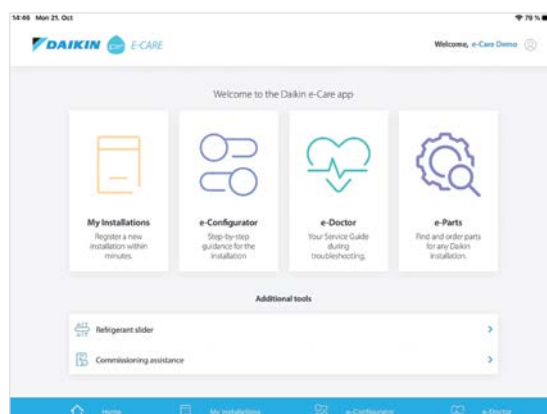

DCS residential

Vzdálené monitorování a servis

Na profesionálním portálu je možné aktivovat vzdálené monitorování, které umožní dohlížet na instalace a sledovat různé parametry odkudkoliv. Z instalovaného zařízení je zasíláno automatické upozornění, pokud není něco v pořádku. Optimalizací nastavení lze zvýšit komfort na dálku, čímž se ušetří čas a zákazníkům jsou poskytovány lepší služby.

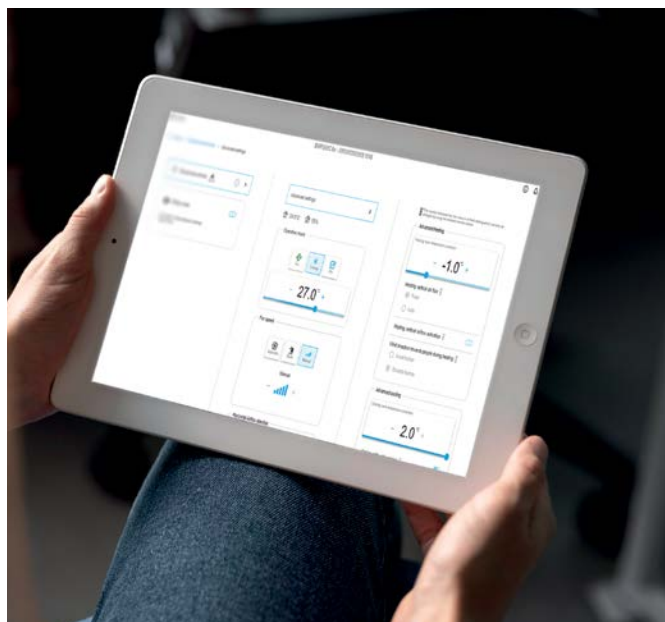

Jak získat přístup?

Prostřednictvím aplikace E-Care v portálu Stand By Me Pro.

Co očekávat?

Vzdálené monitorování a servis zařízení na základě souhlasu zákazníka.

- › Ovládání jednotky a změna nastavení.
- › Monitorování teploty, spotřeby energie a chybových kódů.

	Popis	DCS lite
OVLÁDÁNÍ	Zapnutí/ vypnutí jednotky	●
	Provozní režim	●
	Nastavení teploty	●
	Rychlost ventilátoru	●
	Režim Econo	●
	Rozvrhy	●
	Flash streamer	●
	Výkonnostní mód	●
	Komfort	●
	Horizontální výkyvy	●
	Vertikální výkyvy	●
	Kontrola na požádání	●
	Režim dovolené	●
	MONITOROVÁNÍ	Vnitřní teplota
Venkovní teplota		●
Spotřeba energie		●
Stav a kód chyby		●
Číslo modelu adaptéru		●
Sériové číslo adaptéru		●

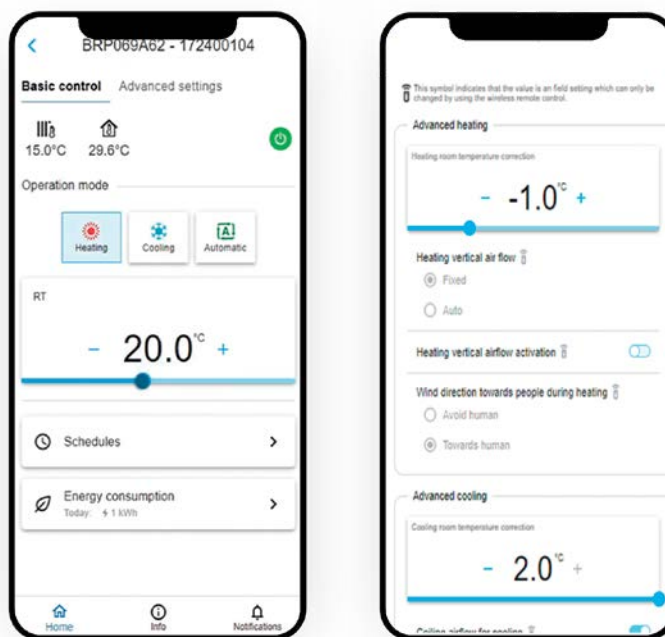



Připojení

BLUEEVOLUTION

Aplikace Onecta dokáže ovládat a monitorovat až 50 splitových klimatizačních jednotek. Všechny jednotky řady Blueevolution lze připojit k aplikaci Onecta.

Adaptéry pro Onecta app

		WiFi adaptéry							
Vnitřní jednotka		BRP069B41	BRP069B42	BRP069B45	BRP069C47	BRP069A61	BRP069A62	BRP069C81	BRP069C82
Ururu Sarara (FTXZ-N)			•						
Stylish (C/FTXA-A/B)		WiFi adaptér integrovaný v jednotce							
Daikin Emura (FTXJ-A)		WiFi adaptér integrovaný v jednotce							
Perfera (C/FTXM-R)		WiFi adaptér integrovaný v jednotce							
Comfora (FTXP-N)		Vestavěný WiFi modul nebo adaptér dodávaný s jednotkou							
SPLIT	Sensira (FTXF-D)		•						
	Sensira (FTXF-E)				•				
	Sensira (FTXC-D)			•					
	Perfera parapetní jednotka (FVXM-A9)	WiFi adaptér integrovaný v jednotce							
	Stylish OH4 (FTXTA BB/BW)	WiFi adaptér integrovaný v jednotce							
	Perfera OH4 (FTXTM-R)	WiFi adaptér integrovaný v jednotce							
	Comfora OH4 (FTXTP-M)	WiFi adaptér integrovaný v jednotce							
Altherma Hybrid Multi +						•	•		
Kazetové jednotky s kruhovým výdechem (FCAHG-H, FCAG-B)									•
kazetová jednotka s plochým dekoračním panelem (FFA-A9)								•	
SKY AIR	FDXM-F9							•	
	FBA-A(9)							•	
	FDA-A							(1)	(2)
	ADEA-A							•	
	FHA-A(9)							•	
	FUA-A							•	
	FAA-B							•	
	FVA-A							•	
	FNA-A9							•	
	Cena adaptéru	CZK	703,-	703,-	920,-	1.397,-	7.323,-	4.748,-	4.656,-

(1) - pro FDA125A
 (2) - pro FDA200-250A

Kontrola

Kontrolujte provozní režim, teplotu, čištění vzduchu, rychlost ventilátoru a směr proudění.



Plánování

Rozvrhněte si teplotu, provozní režim a rychlost ventilátoru.

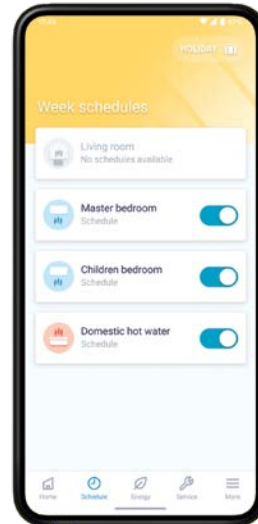

Sledování

Sledujte spotřebu energie, nastavte prázdninový rozvrh.

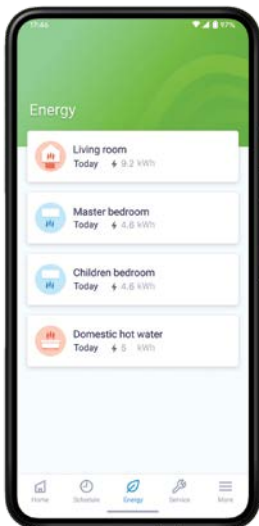

Identifikace

Identifikujte všechny pokoje ve vašem domě.

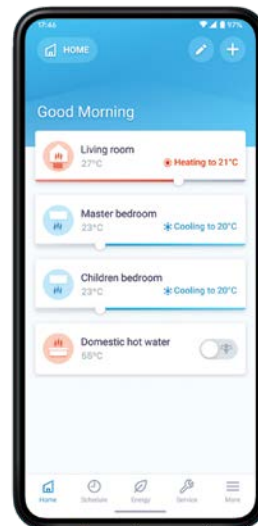

Intuitivní online a hlasové ovládání

Kontrolujte svůj systém s maximálním komfortem pouze hlasem. Nastavte hlavní funkce jako je teplota, provozní režim, rychlost ventilátoru a další funkce pomocí Amazon Alexa nebo Google Assistant.

Vaše pro Vás

- › Přístup k různým funkcím pro řízení klimatu
- › Spravujte teplotu, provozní režim, čištění vzduchu a ventilátory s interaktivním termostatem
- › Vytvářejte různé provozní plány a režimy
- › Monitorujte spotřebu energie

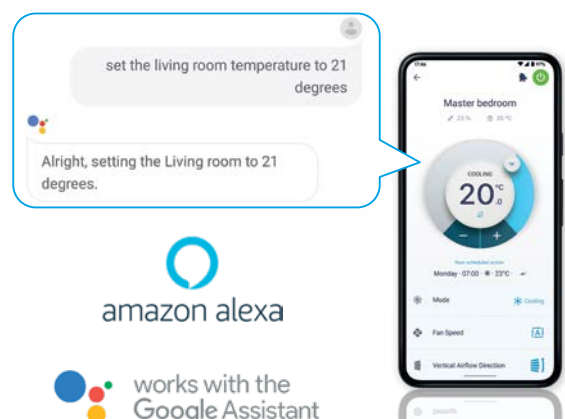

Účinnost



Ekonomický režim

Úspora energie a nákladů pokud jiné spotřebiče vyžadují velký výkon, tento režim optimalizuje spotřebu bez snížení účinnosti.



Senzor pohybu

Detekce pohybu probíhá ve 2, 3 nebo 4 směrech s závislosti na typu jednotky. Pokud není v místnosti rozpoznána osoba, tak se jednotka automaticky přepne do usporného režimu.



Samočistící filtr

Automatické čištění filtru zaručuje, že se na filtru jednotky nehromadí prach a klesá tak potřeba údržby.



Úspora během pohotovostního režimu

Spotřeba energie se v pohotovostním režimu sníží přibližně o 80 %.

Provoz



Komfortní režim

Zaručuje provoz bez průvanu tím, že zabraňuje proudění teplého nebo studeného vzduchu přímo na osoby.



Výkonný režim

Pokud je teplota v místnosti příliš vysoká/nízká, lze ji zchladit/rychle ohřát. Po vypnutí režimu Powerful se jednotka vrátí do přednastaveného režimu.



Automatické přepínání chlazení a vytápění

Automatická volba vytápění nebo chlazení pro dosažení nastavené teploty.



Tichý provoz vnitřní jednotky

Provoz vnitřní jednotky lze snížit o 3 dB (A).



Pohodlný režim spánku

Automaticky upravuje teplotu podle ideálního nastavení pro noc nebo spánek.



Tichý provoz venkovní jednotky

Provoz venkovní jednotky lze snížit o 3 dB (A).



Logika krbu

Při instalaci v blízkosti topného zařízení (např. krbu nebo trouby) kdy je dosaženo nastavené teploty, ventilátor běží dál, aby dosáhl rovnoměrné teploty v celém domě.



Heat boost

Nastavené teploty se dosáhne o 14 % rychleji než u běžného vzduchového ventilátoru a místnost se tak v případě potřeby rychleji vyhřeje.



Heat plus

Sálavé teplo z horní části jednotky se šíří po dobu 30 minut před návratem k předchozímu nastavení.



Podlahové vytápění

Teplý vzduch se rozvádí ze spodní části jednotky a ohřívá tak podlahu v celé místnosti.

Čištění vzduchu



Flash Streamer*

Patentovaná technologie čištění vzduchu společnosti Daikin zachycuje viry, alergeny (například pylové a plísňové alergeny) a obtěžující látky ze vzduchu a rozkládá je.



Titan-apatitový deodorizační filtr

Rozkládá a čistí vzduch v místnosti od obtěžujících pachů.



Stříbrný filtr pro odstraňování alergenů a čištění vzduchu

Bezproblémově zachycuje a zbavuje vzduch v místnosti alergenů, jako je pyl a roztoči z 99 %.



Vzduchový filtr

Bezproblémově odstraňuje částice přenášené vzduchem, čímž zajišťuje, že vzduch v místnosti je čistý.

Průtok vzduchu



3D proudění vzduchu

Kombinace vertikálního a horizontálního automatického kývání klapek pro cirkulaci vzduchu odvádí proud teplého nebo chladného vzduchu do rohů místnosti.



Inteligentní tepelný senzor

Senzor, který pracuje společně s Coanda efektem, snímá místnost a teplotu vzduchu a dává jednotce signál, aby buď nasměrovala proudění vzduchu směrem od osob, nebo směřuje proudění vzduchu na nerovnoměrný pohyb osob.



Coanda efekt

Speciálně navržené klapky jsou k dispozici jak pro vytápění, tak pro chlazení. Soustředí a optimalizují proudění vzduchu, aby byl zajištěn maximální dosah i ve větších místnostech



Vertikální automatický výkyv

Automatický vertikální pohyb klapek pro rovnoměrnou distribuci vzduchu a teploty v celé místnosti.

Regulace vlhkosti



Ururu - zvlhčování

Speciálně navržený modul ve venkovní jednotce bezproblémově zvlhčuje čerstvý vzduch přiváděný do místnosti, čímž zvyšuje hladinu vlhkosti v místnosti.



Sarara - odvlhčování

Jedinečný dvojitý výměník tepla ve vnitřní jednotce nejprve ochladí vzduch procházející skrz něj, aby došlo ke kondenzaci a odstranění vlhkosti, poté ho ohřívá zpět během což vede k odvlhčování vzduchu bez pocitu průvanu, což je ideální pro letní období.



Vysušovací program

Snižuje úroveň vlhkosti v místnosti, aniž by ovlivňoval její teplotu.

Řízení a plánování



Aplikace Onecta

Řízení provozu prostřednictvím aplikace Onecta včetně hlasového ovládání prostřednictvím Google Assistant a Amazon Alexa.



Týdenní časovač

Časovač lze nastavit tak, aby zahájil provoz kdykoli na denní nebo týdenní bázi.



24hodinový časovač

Časovač lze nastavit tak, aby začal chladit/ohřívát kdykoli během 24 hodin.

Další funkce



Spolehlivý provoz až do -25 °C























































Pro regiony se chladnými zimními podmínkami je zajištěn bezproblémový provoz až do -25 °C.



Multi aplikace

K dispozici pro multi aplikace.

Přehled vlastností a funkcí

		Standardní řada							Řada optimalizovaná pro vytápění					
		Ururu Sarara	Emura	Stylish	Perfera W	Perfera F	Comfora	Sensira FTXF	Sensira FTXC	FDXM-F9	Stylish	Perfera W	FVXM-A	Comfora
														
Účinnost	 Ekonomický režim	•	•	•	•	•	•	•			•	•	•	•
	 Snímač detekce pohybu pro 2 oblasti				•							•		
	 Snímač detekce pohybu pro 3 oblasti	•												
	 Úspora energie během pohotovostního režimu	•	•		•	•	•	•	•			•	•	•
	 Režim odchodu z domácnosti									•				
	 Režim nočního nastavení		•	•	•	•	•					•	•	•
	 Pouze ventilátor	•	•	•	•	•	•	•	•	•	•	•	•	•
	 Filtr s automatickým čištěním	•									•*			
Provoz	 Komfortní režim	•	•	•	•		•	•			•	•		•
	 Výkonný režim	•	•	•	•	•	•	•	•		•	•	•	•
	 Automatické přepínání chlazení/vytápění	•	•	•	•	•	•	•	•		•	•	•	•
	 Hlučnost na úrovni šepotu	•	•	•	•	•	•							
	 Téměř neslyšný provoz		•	•	•	•	•				•	•	•	
	 Tichý provoz vnitřní jednotky	•	•	•	•	•	•	•			•	•	•	•
	 Komfortní režim spánku	•							•					
	 Tichý provoz venkovní jednotky	•	•	•	•	•	•				•	•	•	
	 Logika krbu										•	•		
	 Funkce Heat Boost		•		•	•					•	•	•	
 Funkce Heat Plus					•							•		
 Vyhřívání podlahy					•							•		
Čištění vzduchu	 Flash Streamer**	•	•	•	•	•					•	•	•	
	 Deodorizační filtr s apatitem titanu	•	•	•	•	•		•			•	•	•	•
	 Filtr se stříbrem pro odstranění alergenů a čišření vzduchu		•	•	•	•	•				•	•	•	
	 Vzduchový filtr	•	•	•	•	•	•	•	•	•	•	•	•	•
Průtok vzduchu	 3-D průtok vzduchu	•	•	•	•	•					•	•		
	 Vertikální automatické kývání	•	•	•	•	•	•	•			•	•	•	•
	 Horizontální automatické kývání	•	•	•	•	•	•				•	•		
	 Automatické otáčky ventilátoru	•	•	•	•	•	•	•	•		•	•	•	•
	 Otáčky ventilátoru	6	5	5	5	5	5	3	5	3	5	5	5	5
	 Inteligentní snímač teploty		•	•							•			
	 Účinek Coanda	• (pouze chlazení)	• (chlazení a vytápění)	• (cooling and chlazení a vytápění)								• (chlazení a vytápění)		
Regulace vlhkosti	 Ururu – zvlhčování	•												
	 Sarara – odvlhčování	•												
	 Program vysoušení		•	•	•	•	•	•	•	•	•	•	•	•
Řízení a plánování	 Možnost připojení k WiFi / Onecta	•*	•	•	•	•	•*	•*	•*		•	•	•	•
	 Týdenní časovač		•	•	•	•				•	•	•	•	•
	 24hodinový časovač	•			•	•	•	•	•	•	•	•	•	•
	 Infračervený dálkový ovladač	•	•	•	•	•	•	•	•	•	•	•	•	•
	 Kabelový dálkový ovladač		•*	•*	•*	•	•			•*	•*	•*	•	•
	 Centralizovaný dálkový ovladač	•	•	•	•	•	•			•	•	•	•	•
 Možnost více zón									•					
Další funkce	Automatický restart	•	•	•	•	•	•	•	•	•	•	•	•	•
	Vlastní diagnostika	•	•	•	•	•	•	•	•	•	•	•	•	•
	Možnost zapojení do systému multi split		•	•	•	• (2 porty a 3 porty)	• (2 porty a 3 porty)			•				
	Rozšířený provozní rozsah do -25 °C										•	•	•	•

* K dispozici jako volitelný doplněk

** Technologie Flash Streamer není určena k lékařským účelům

Přehled rezidenčních Split zařízení

Řada	Vnitřní jednotka	Venkovní jednotka	Výkon (kW)		Sezónní účinnost (podle EN14825)				Akustický tlak IU (min-max, dBA)		Provozní limit (min~max)		Cena		
					Chlazení		Vytápění (Průměrné klima)		Chlazení	Vytápění	Chlazení (°CDB)	Vytápění (°CWB)	Vnitřní jednotka	Venkovní jednotka	Sada
			Chlazení (Min/Jmen/Max)	Vytápění (Min/Jmen/Max)	Energetický štítek	SEER	Energetický štítek	SCOP/A							
Ururu Seraira	FTXZ25N	RXZ25N	0,6/2,5/3,9	0,6/3,6/7,5	A+++	9,54	A+++	5,90	19-38	19-39	-10~43	-20~24	32.166,-	59.159,-	91.325,-
	FTXZ35N	RXZ35N	0,6/3,5/5,3	0,6/5,0/9,0		9,00		5,73	19-42	38.996,-			68.021,-	107.017,-	
	FTXZ50N	RXZ50N	0,6/5,0/5,8	0,6/6,3/9,4		8,60		5,50	23-47	24-44			45.572,-	82.483,-	128.055,-
Emura	FTXJ20AW	RXJ20A	1,3/2,0/2,6	1,3/2,5/3,5	A+++	8,75	A+++	5,15	19-39	19-39	-10~50	-20~24	27.673,-	43.579,-	71.252,-
	FTXJ20AS	RXJ20A											29.998,-	43.579,-	73.577,-
	FTXJ20AB	RXJ20A											28.229,-	43.579,-	71.808,-
	FTXJ25AW	RXJ25A	1,3/2,5/3,2	1,3/2,8/4,7	A+++	8,74	A+++	5,15	19-40	19-40	-10~50	-20~24	29.141,-	45.842,-	74.983,-
	FTXJ25AS	RXJ25A											31.367,-	45.842,-	77.209,-
	FTXJ25AB	RXJ25A											29.724,-	45.842,-	75.566,-
	FTXJ35AW	RXJ35A	1,4/3,4/4,0	1,4/4,0/5,2	A+++	8,73	A+++	5,15	19-41	19-41	-10~50	-20~24	34.465,-	51.809,-	86.274,-
	FTXJ35AS	RXJ35A											37.033,-	51.809,-	88.842,-
	FTXJ35AB	RXJ35A											35.152,-	51.809,-	86.961,-
	FTXJ42AW	RXJ42A	1,7/4,2/5,0	1,7/5,4/6,0	A++	7,50	A++	4,60	21-45	21-45	-10~50	-20~24	40.572,-	62.170,-	102.742,-
	FTXJ42AS	RXJ42A											44.381,-	62.170,-	106.551,-
	FTXJ42AB	RXJ42A											41.383,-	62.170,-	103.553,-
FTXJ50AW	RXJ50A	1,7/5,0/5,3	1,7/5,8/6,5	A++	7,33	A++	4,60	24-46	24-46	-10~50	-20~24	42.723,-	69.999,-	112.722,-	
FTXJ50AS	RXJ50A											45.589,-	69.999,-	115.588,-	
FTXJ50AB	RXJ50A											43.579,-	69.999,-	113.577,-	
Nástěnné	CTXA15AW	-	Připojitelné pouze k multi venkovním jednotkám						21-39	21-39	Připojitelné pouze k multi venkovním jednotkám	22.860,-	-	-	
	CTXA15BB	-	Připojitelné pouze k multi venkovním jednotkám						21-39	21-39	Připojitelné pouze k multi venkovním jednotkám	23.317,-	-	-	
	CTXA15BS	-	Připojitelné pouze k multi venkovním jednotkám						21-39	21-39	Připojitelné pouze k multi venkovním jednotkám	24.795,-	-	-	
	CTXA15BT	-	Připojitelné pouze k multi venkovním jednotkám						21-39	21-39	Připojitelné pouze k multi venkovním jednotkám	25.600,-	-	-	
	FTXA20AW	RXA20A9	1,3/2,0/2,6	1,3/2,5/3,5	A+++	8,75	A+++	5,15	19-39	19-39	-10~46	-15~24	24.065,-	41.503,-	65.568,-
	FTXA20BB	RXA20A9											24.547,-	41.503,-	66.050,-
	FTXA20BS	RXA20A9											26.085,-	41.503,-	67.588,-
	FTXA20BT	RXA20A9	1,3/2,5/3,2	1,3/2,8/4,7	A+++	8,74	A+++	5,15	19-40	19-40	-10~46	-15~24	28.228,-	41.503,-	69.731,-
	FTXA25AW	RXA25A9											25.340,-	43.660,-	69.000,-
	FTXA25BB	RXA25A9											25.847,-	43.660,-	69.507,-
	FTXA25BS	RXA25A9	1,4/3,4/4,0	1,4/4,0/5,2	A+++	8,73	A+++	5,15	19-41	19-41	-10~46	-15~24	27.276,-	43.660,-	70.936,-
	FTXA25BT	RXA25A9											29.618,-	43.660,-	73.278,-
	FTXA35AW	RXA35A9											29.969,-	49.342,-	79.311,-
	FTXA35BB	RXA35A9	1,7/4,2/5,0	1,7/5,4/6,0	A++	7,50	A++	4,60	21-45	21-45	-10~46	-15~24	30.567,-	49.342,-	79.909,-
	FTXA35BS	RXA35A9											32.203,-	49.342,-	81.545,-
	FTXA35BT	RXA35A9											34.955,-	49.342,-	84.297,-
	FTXA42AW	RXA42B9	1,7/4,2/5,0	1,7/5,4/6,0	A++	7,50	A++	4,60	21-45	21-45	-10~46	-15~24	35.281,-	57.998,-	93.279,-
	FTXA42BB	RXA42B9											35.985,-	57.998,-	93.983,-
	FTXA42BS	RXA42B9											38.592,-	57.998,-	96.590,-
	FTXA42BT	RXA42B9	1,7/5,0/5,3	1,7/5,8/6,5	A++	7,33	A++	4,60	24-46	24-46	-10~46	-15~24	39.230,-	57.998,-	97.228,-
	FTXA50AW	RXA50B9											37.151,-	66.665,-	103.816,-
	FTXA50BB	RXA50B9											37.893,-	66.665,-	104.558,-
	FTXA50BS	RXA50B9	Připojitelné pouze k multi venkovním jednotkám						24-46	24-46	Připojitelné pouze k multi venkovním jednotkám	39.643,-	66.665,-	106.308,-	
	FTXA50BT	RXA50B9	Připojitelné pouze k multi venkovním jednotkám						24-46	24-46	Připojitelné pouze k multi venkovním jednotkám	41.732,-	66.665,-	108.397,-	
Perfera W	CTXM15R	-	Připojitelné pouze k multi venkovním jednotkám						19-41	20-39	Připojitelné pouze k multi venkovním jednotkám	14.198,-	-	-	
	FTXM20R	RXM20R9	1,3/2,0/2,6	1,3/2,5/3,5	A+++	8,65	A+++	5,10	19-45	20-39	-10~50	-20~24	15.269,-	28.091,-	43.360,-
	FTXM25R	RXM25R9											16.682,-	30.585,-	47.267,-
	FTXM35R	RXM35R9											20.062,-	35.804,-	55.866,-
	FTXM42R	RXM42R	1,7/4,2/5,0	1,7/5,4/6,0	A++	7,85	A++	4,71	21-45	21-45	-10~50	-20~24	23.617,-	42.944,-	66.561,-
	FTXM50R	RXM50R											28.479,-	46.511,-	74.990,-
	FTXM60R	RXM60R											39.981,-	53.497,-	93.478,-
	FTXM71R	RXM71R	2,3/7,1/8,5	2,3/8,2/1,2	A++	6,20	A+	4,10	32-47	34-46	-15~24	46.062,-	61.488,-	107.550,-	
Comforta	FTXP20N	RXP20N	1,3/2,0/2,6	1,3/2,5/3,5	A++	7,20	A++	4,61	19-39	21-39	-10~46	-15~24	9.506,-	19.199,-	28.705,-
	FTXP25N	RXP25N											10.357,-	20.914,-	31.271,-
	FTXP35N	RXP35N											11.594,-	23.415,-	35.009,-
	FTXP50N	RXP50N	1,7/5,0/6,0	1,7/6,0/7,7	A++	7,30	A+	4,10	27-43	30-42	-10~46	-15~24	15.970,-	31.940,-	47.910,-
	FTXP60N	RXP60N											18.430,-	36.863,-	55.293,-
	FTXP71N	RXP71N											22.118,-	44.235,-	66.353,-
	Sensira	FTXF20E	RXF20E	1,3/2,0/2,4	1,3/2,4/3,3	A++	6,22	A+	4,20	20-39	21-39	-10~46	-15~24	7.862,-	16.713,-
FTXF25E		RXF25E	8.065,-											17.757,-	25.822,-
FTXF35E		RXF35E	8.714,-											18.260,-	26.974,-
FTXF42E		RXF42E	1,4/4,2/4,3	1,4/4,6/5,0	A++	6,50	A+	4,30	22-45	22-44	-10~46	-15~24	10.456,-	21.909,-	32.365,-
FTXF50D		RXF50D											13.842,-	27.872,-	41.714,-
FTXF60D		RXF60D											16.056,-	32.112,-	48.168,-
FTXF71D		RXF71D	2,3/7,1/7,3	2,3/8,2/9,0	A	5,15	A	3,81	34-46	33-45	-10~46	23.088,-	47.435,-	70.523,-	
FTXC20D		RXC20D	1,3/2,0/3,0	1,3/2,5/4,0	A++	6,89	A+	4,40	21-40	21-40	-10~46	-15~24	7.384,-	14.769,-	22.153,-
FTXC25D		RXC25D											7.992,-	15.984,-	23.976,-
FTXC35D		RXC35D											8.680,-	17.360,-	26.040,-
FTXC50D		RXC50D	1,4/5,1/6,2	1,3/6,2/6,6	A++	6,45	A+	4,42	30-47	30-47	-10~46	-15~24	12.861,-	25.723,-	38.584,-
FTXC60D		RXC60D											15.190,-	30.380,-	45.570,-
FTXC71D	RXC71D	19.134,-											38.268,-	57.402,-	
Parapetní Perfera F	CVXM20A9	-	Připojitelné pouze k multi venkovním jednotkám						22-38	21-38	Připojitelné pouze k multi venkovním jednotkám	27.933,-	-	-	
	FVXM25A9	RXM25R9	1,3/2,4/3,5	1,3/3,4/4,7	A+++	8,55	A++	2,30	20-38	19-38	-10~43	-15~24	27.768,-	30.585,-	58.353,-
	FVXM35A9	RXM35R9											32.862,-	35.804,-	68.666,-
	FVXM50A9	RXM50R											38.577,-	46.511,-	85.088,-

Poznámka: chladivo typu R-32, GWP 675. Vysvětlení zkratk použitých v tabulkách údajů [A.E.C / Jmenovitá účinnost (EER, COP) / MFA] viz strana 12

Přehled rezidenčních Split zařízení

Řada	Vnitřní jednotka	Venkovní jednotka	Výkon (kW)		Sezónní účinnost (podle EN14825)				Akustický tlak IU (min-max, dBA)		Provozní limit (min~max)		Cena		
					Chlazení		Vytápění (Průměrné klima)						Vnitřní jednotka	Venkovní jednotka	Sada
			Chlazení (Min/Jmen/Max)	Vytápění (Min/Jmen/Max)	Energetický štítek	SEER	Energetický štítek	SCOP/A	Chlazení (°CDB)	Vytápění (°CWB)	CZK	CZK			
Stylish	FTXTA30BW	RXTA30B	0,7/3,0/4,5	0,8/3,2/6,9	A++	7,63	A+++	5,10	20-43	19-41	-10~46	-25~-24	24.017,-	47.842,-	71.859,-
	FTXTA30BB	RXTA30B	0,7/3,0/4,5	0,8/3,2/6,9		7,63		5,10	20-43	19-41	-10~46	-25~-24	24.017,-	47.842,-	71.859,-
Perfera W	FTXTM30R	RXTM30R	0,7/3,0/4,5	0,8/3,2/6,7	A++	7,60	A+++	5,12	21-45	19-45	-10~46	-25~-24	21.792,-	43.522,-	65.314,-
	FTXTM40R	RXTM40R	0,9/4,0/5,1	1,2/4,0/7,2		7,70		5,30	20-46	19-46	-10~46	-25~-24	24.017,-	48.605,-	72.622,-
Perfera F	FVXM25A	RXTP25R	1,4/2,5/4,2	1,2/3,2/5,7	A++	6,50	A+++	4,70	20-38	19-38	-10~46	-25~-24	27.768,-	39.836,-	67.604,-
	FVXM35A	RXTP35R	1,4/3,5/4,3	1,2/4,0/6,2		6,10		4,60	20-39	19-39	-10~46	-25~-24	32.862,-	43.522,-	76.384,-
Comfora	FTXTP25M	RXTP25R	0,8/2,5/4,0	1,2/3,2/6,2	A++	7,10	A+++	4,93	21-43	21-43	-10~46	-25~-24	18.172,-	39.836,-	58.008,-
	FTXTP35M	RXTP35R	0,8/3,5/4,4	1,2/4,0/6,7		7,20		4,81	21-43	21-43	-10~46	-25~-24	21.792,-	43.522,-	65.314,-

Ururu Sarara FTXZ

Nástěnná jednotka

Vynikající technický výrobek s 3D výstupem vzduchu, zvlhčováním a odvlhčováním bez přívodu vody, přívodem čerstvého vzduchu a samočisticím filtrem.



Ceny	FTXZ + RXZ	25N + 25N	35N + 35N	50N + 50N
Cena za set (vnitřní j. + venkovní j. + ovladač R/C)	CZK	91.325,-	107.017,-	128.055,-
Cena vnitřní jednotky	CZK	32.166,-	38.996,-	45.572,-
Cena venkovní jednotky	CZK	59.159,-	68.021,-	82.483,-

Údaje o účinnosti	FTXZ + RXZ	25N + 25N	35N + 35N	50N + 50N	
Chladicí výkon	Min./Jmen./Max. kW	0,6/2,5/3,9	0,6/3,5/5,3	0,6/5,0/5,8	
Topný výkon	Min./Jmen./Max. kW	0,6/3,6/7,5	0,6/5,0/9,0	0,6/6,3/9,4	
Příkon	Chlazení	Min./Jmen./Max. kW	0,11/0,41/0,88	0,11/0,66/1,33	0,11/1,10/1,60
	Vytápění	Min./Jmen./Max. kW	0,10/0,62/2,01	0,10/1,00/2,53	0,10/1,41/2,64
Prostorové chlazení	Energetický štítek		A+++		
	Jmenovitý výkon Pdesign	kW	2,50	3,50	5,00
	SEER		9,54	9,00	8,60
	Roční spotřeba energie	kWh/a	92	136	203
Prostorové vytápění (průměrné podmínky)	Energetický štítek		A+++		
	Jmenovitý výkon Pdesign	kW	3,50	4,50	5,60
	SCOP/A		5,90	5,73	5,50
	Roční spotřeba energie	kWh/a	831	1.100	1.427
Jmenovitá účinnost	EER		6,10	5,30	4,55
	COP		5,80	5,00	4,47
	Roční spotřeba energie	kWh	205	330	550
	Směrnice pro štítek spotřeby Chlazení/Vytápění			A/A	

Vnitřní jednotka	FTXZ	25N	35N	50N	
Rozměry	Jednotka	295x798x372			
Hmotnost	Jednotka	15			
Vzduchový filtr	Typ	Samočisticí filtr			
Ventilátor - průtok vzduchu	Chlazení	Tichý provoz/Nízké/Vysoké	4,0/5,3/10,7	4,0/5,6/12,1	4,6/6,6/15,0
	Vytápění	Tichý provoz/Nízké/Vysoké	4,8/6,7/11,7	4,8/6,9/13,3	5,9/7,7/14,4
Hladina akust. výkonu	Chlazení		54	57	60
	Vytápění		56	57	59
Hladina akust. tlaku	Chlazení	Tichý provoz/Nízké/Jmen./Vysoké	19/26/33/38	19/27/35/42	23/30/38/47
	Vytápění	Tichý provoz/Nízké/Jmen./Vysoké	19/28/35/39	19/29/36/42	24/31/38/44

Venkovní jednotka	RXZ	25N	35N	50N	
Rozměry	Jednotka	693x795x300			
Hmotnost	Jednotka	50			
Hladina akust. výkonu	Chlazení		59	61	63
	Vytápění		59	61	64
Hladina akust. tlaku	Chlazení	Vysoké	46	48	49
	Vytápění	Vysoké	46	48	50
Provozní rozsah	Chlazení	Okolní prostředí Min.-Max.	°CDB -10~-43		
	Vytápění	Okolní prostředí Min.-Max.	°CDB -20~-24		
Chladivo	Typ / GWP / Náplň	kg / TCO ₂ Eq R-32/675/1,34/0,9			
Připojení potrubí	Kapalina/Plyn	Vnější průměr	6,35/9,50		
	Délka potrubí	Venk.jedn.-Vnitř.jedn. Max.	10		
	Výškový rozdíl	Vnitř.jedn.-Venk.jedn. Max.	8		
Elektrické napájení	Fáze/Frekvence/Napětí	Hz/V 1~/50/220-240			
Proud - 50Hz	Max. hodnota proudového jistižení (MFA)	A 16			

Obsahuje fluorované sklenkové plyny. | Provozní rozsah viz samostatný výkres. | Elektrické údaje viz samostatný výkres. | Nominální chladicí výkon jsou založeny na: vnitřní teplotě: 27°CDB/19°CWB, venkovní teplotě 35°CDB, ekvivalentní potrubí chladiva: 5 m, rozdíl hladin: 0m. | Nominální topné výkony jsou založeny na: vnitřní teplotě: 20°CDB, venkovní teplotě: 7°CDB/6°CWB, ekvivalent potrubí chladiva: 5 m, rozdíl hladin: 0 m. | EER/COP podle Eurovent 2012, pouze pro použití mimo EU. | MFA - používá se k výběru jističe a zhášedla zemního spojení (uzemňovací obvod jističe). Podrobnější informace o každé kombinaci naleznete v elektrickém výkresu.

Příslušenství pro jednotky Ururu Sarara

Typ materiálu	Popis	Cena CZK
ARC477A1	Infračervený dálkový ovladač je obsažen jako standard	standard
BRP069B42	Wi-Fi ovládání	703,-
99A0502	Deodorizační filtr (s rámečkem) 1 set (doporučujeme měnit každé 3 roky)	na vyžádání

*A.E.C. - Roční spotřeba energie.

Nominální EER - energetická účinnost v režimu chlazení při venkovní teplotě 35°CDB, vnitřní teplotě 27°CDB, jmenovitým výkonu.

Nominální COP - energetická účinnost v režimu vytápění při venkovní teplotě 7°CDB, vnitřní teplotě 20°CDB, jmenovitým výkonu.

EER / COP podle Eurovent 2012 pro použití mimo EU.

MFA - slouží k výběru jističe a ochrany proti zemnímu spojení. Podrobnější informace o každé kombinaci naleznete v elektrickém schématu

Daikin Emura FTXJ

Nástěnná jednotka

Tvar a funkce, poskytující efektivitu a pohodlí.



integrovaný

Kompatibilní
s DCS



Ceny	FTXJ/RXJ	20* + 20A	25* + 25A	35* + 35A	42* + 42A	50* + 50A
Cena za set (vnitřní j. + venkovní j. + ovladač R/C) s FTXJ-AW	CZK	71.252,-	74.983,-	86.274,-	102.742,-	112.722,-
Cena za set (vnitřní j. + venkovní j. + ovladač R/C) s FTXJ-AS	CZK	73.577,-	77.209,-	88.842,-	106.551,-	115.588,-
Cena za set (vnitřní j. + venkovní j. + ovladač R/C) s FTXJ-AB	CZK	71.808,-	75.566,-	86.961,-	103.553,-	113.577,-
Cena vnitřní jednotky (FTXJ-AW)	CZK	27.673,-	29.141,-	34.465,-	40.572,-	42.723,-
Cena vnitřní jednotky (FTXJ-AS)	CZK	29.998,-	31.367,-	37.033,-	44.381,-	45.589,-
Cena vnitřní jednotky (FTXJ-AB)	CZK	28.229,-	29.724,-	35.152,-	41.383,-	43.578,-
Cena venkovní jednotky	CZK	43.579,-	45.842,-	51.809,-	62.170,-	69.999,-

Údaje o účinnosti	FTXJ/RXJ	20AW/S/B + 20A	25AW/S/B + 25A	35AW/S/B + 35A	42AW/S/B + 42A	50AW/S/B + 50A	
Chladicí výkon	Min./Jmen./Max.	kW	1,3/2,0/2,6	1,3/2,5/3,2	1,4/3,4/4,0	1,7/4,2/5,0	
Topný výkon	Min./Jmen./Max.	kW	1,3/2,5/3,5	1,3/2,8/4,7	1,4/4,0/5,2	1,7/5,4/6,0	
Příkon	Chlazení	Jmen.	kW	0,43	0,56	0,78	1,05
	Vytápění	Jmen.	kW	0,50	0,56	0,99	1,31
Prostorové chlazení	Energetický štítek			A++		A++	
	Jmenovitý výkon	Pdesign	kW	2,0	2,5	3,4	4,2
	SEER			8,75	8,74	8,73	7,5
	Roční spotřeba energie		kWh/a	80	100	136	196
Prostorové vytápění (průměrné podmínky)	Energetický štítek			A++		A++	
	Jmenovitý výkon	Pdesign	kW	2,40	2,45	2,50	3,80
	SCOP			5,15			4,6
	Roční spotřeba energie		kWh/a	652	666	680	1.156
Jmenovitá účinnost	EER			4,7	4,46	4,37	3,99
	COP			5,0			4,02
	Roční spotřeba energie			213	280	389	526
	Směrnice pro štítek spotřeby Chlazení/Vytápění						A/A

Vnitřní jednotka	FTXJ	20AW/S/B	25AW/S/B	35AW/S/B	42AW/S/B	50AW/S/B			
Rozměry	Jednotka	Výška x Šířka x Hloubka	mm						
	Jednotka		305x900x212						
Hmotnost	Jednotka		kg						
	Jednotka		12						
Vzduchový filtr	Typ		Odnímatelný/omyvatelný						
Ventilátor	Průtok vzduchu	Chlazení	Tichý provoz/Nízké/Střední/Vysoké	m ³ /min	4,6/6,0/8,4/11,0	4,6/6,0/8,6/11,4	4,6/6,0/8,6/11,8	4,6/7,2/9,5/13,0	5,2/7,6/10,4/13,5
		Vytápění	Tichý provoz/Nízké/Střední/Vysoké	m ³ /min	4,6/6,4/8,7/11,1	4,6/6,4/9,0/11,3	4,6/6,4/9,0/11,7	5,2/7,7/10,5/14,4	5,7/8,2/11,1/15,0
Hladina akust. výkonu	Chlazení			dB(A)	57		60		
		Vytápění		dB(A)	-	-	-	-	
Hladina akust. tlaku	Chlazení	Tichý provoz/Nízké/Střední/Vysoké	dB(A)	19/25/32/39	19/25/33/40	19/25/33/41	21/29/37/45	24/31/39/46	
		Vytápění	Tichý provoz/Nízké/Střední/Vysoké	dB(A)	19/25/32/39	19/25/33/40	19/25/33/41	21/29/37/45	24/33/42/46
Ovládání	Infračervený dálkový ovladač		ARC488A1W/S/K						

Venkovní jednotka	RXJ	20A	25A	35A	42A	50A	
Rozměry	Jednotka	Výška x Šířka x Hloubka	mm			734x954x408	
Hmotnost	Jednotka		kg			49	
Hladina akust. výkonu	Chlazení	Jmen.	dB(A)	59	61	62	
		Vytápění	Jmen.	dB(A)	59	61	62
Hladina akust. tlaku	Chlazení	Jmen.	dB(A)	46	49	48	
		Vytápění	Jmen.	dB(A)	47	49	49
Provozní rozsah	Chlazení	Okolní prostředí Min.~Max.	°CDB	-10~50			
		Vytápění	Okolní prostředí Min.~Max.	°CDB	-20~24		
Chladivo	Typ / GWP / Náplň	kg/TCO ₂ E _q	R-32/675/0,76/0,52			R-32/675/1,10/0,75	
Připojení potrubí	Kapalina/Plyn	Vnější průměr	mm	6,35/9,50			6,35/12,7
	Délka potrubí	Vnitř. jedn.-Vnitř. jedn. Max.	m	20			30
	Doplňení náplně chladiva	Vnitř. jedn.-Venk. jedn. Max.	kg/m	0,02 (pro délku potrubí nad 10m)			
	Výškový rozdíl	Vnitř. jedn.-Venk. jedn. Max.	m	15			20
Elektrické napájení	Fáze/Frekvence/Napětí	Hz/V	1~/50 /220-240				
Proud - 50Hz	Max. hodnota proudového jistižení (MFA)	A	10				13

Obsahuje fluorované sklenkové plyny

* 2 dBA v kombinaci Multi; Všechny technické údaje jsou předběžné

Příslušenství pro jednotky Emura

Typ materiálu	Popis	Cena CZK
EKR521	Kabelový svazek (požadovaný pro spojení S21)	460,-
ARC488A1W/S/K	Infračervený dálkový ovladač je obsažen jako standard	standard
BRC073	Kabelový ovladač (Je vyžadován kabel BRCW901. Zkontrolujte tabulku příslušenství.)	5.997,-

Stylish FTXA

Nástěnná jednotka

Elegantní z vnějšku, chytré uvnitř.



Ceny	FTXA + RXA	CTXA15*	20* + 20A9	25* + 25A9	35* + 35A9	42* + 42B	50* + 50B
Cena za set (vnitřní j. + venkovní j. + ovladač R/C) s FTXA-AW	CZK	-	65.568,-	69.000,-	79.311,-	93.279,-	103.816,-
Cena za set (vnitřní j. + venkovní j. + ovladač R/C) s FTXA-BS	CZK	-	67.588,-	70.936,-	81.545,-	96.590,-	106.308,-
Cena za set (vnitřní j. + venkovní j. + ovladač R/C) s FTXA-BT	CZK	-	69.731,-	73.278,-	84.297,-	97.228,-	108.397,-
Cena za set (vnitřní j. + venkovní j. + ovladač R/C) s FTXA-BB	CZK	-	66.050,-	69.507,-	79.909,-	93.983,-	104.558,-
Cena vnitřní jednotky (C/FTXA-AW)	CZK	22.860,-	24.065,-	25.340,-	29.969,-	35.281,-	37.151,-
Cena vnitřní jednotky (C/FTXA-BS)	CZK	24.795,-	26.085,-	27.276,-	32.203,-	38.592,-	39.643,-
Cena vnitřní jednotky (C/FTXA-BT)	CZK	25.600,-	28.228,-	29.618,-	34.955,-	39.230,-	41.732,-
Cena vnitřní jednotky (C/FTXA-BB)	CZK	23.317,-	24.547,-	25.847,-	30.567,-	35.985,-	37.893,-
Cena venkovní jednotky	CZK	-	41.503,-	43.660,-	49.342,-	57.998,-	66.665,-

Údaje o účinnosti	FTXA + RXA	CTXA15AW/BS/BT/BB	20AW/BS/BT/BB + 20A9	25AW/BS/BT/BB + 25A9	35AW/BS/BT/BB + 35A9	42AW/BS/BT/BB + 42B9	50AW/BS/BT/BB + 50B9			
Chladicí výkon	Min./Jmen./Max. kW	Připojitelné pouze k multi venkovním jednotkám	1,3/2,0/2,6	1,3/2,5/3,2	1,4/3,4/4,0	1,7/4,2/5,0	1,7/5,0/5,3			
Topný výkon	Min./Jmen./Max. kW		1,3/2,5/3,5	1,3/2,8/4,7	1,4/4,0/5,2	1,7/5,4/6,0	1,7/5,8/6,5			
Příkon	Chlazení Min./Jmen./Max. kW		0,27/0,43/0,63	0,27/0,56/0,78	0,31/0,78/1,04	-1,05/-	-1,36/-			
	Vytápění Min./Jmen./Max. kW		0,25/0,50/0,91	0,25/0,56/1,22	0,26/0,99/1,67	-1,31/-	-1,45/-			
Prostorové chlazení	Energetický štítek		Připojitelné pouze k multi venkovním jednotkám	A+++					A+++	
	Jmenovitý výkon Pdesign kW			2,00	2,50	3,40	4,20	5,00		
SEER	8,75			8,74	8,73	7,50	7,33			
Roční spotřeba energie kWh/a	80			100	136	196	239			
Prostorové vytápění (průměrné podmínky)	Energetický štítek			Připojitelné pouze k multi venkovním jednotkám	A+++					A+++
	Jmenovitý výkon Pdesign kW				2,40	2,45	2,50	3,80	4,00	
SCOP/A						4,60				
Roční spotřeba energie kWh/a	653	666			680	1.150	1.217			
Jmenovitá účinnost	EER	4,70			4,46	4,37	3,99	3,68		
	COP	5,00			4,04	4,12	4,00			
Roční spotřeba energie kWh						526	679			
Směrnice pro štítek spotřeby Chlazení/Vytápění	A/A									

Vnitřní jednotka	FTXA	CTXA15AW/BS/BT/BB	20AW/BS/BT/BB	25AW/BS/BT/BB	35AW/BS/BT/BB	42AW/BS/BT/BB	50AW/BS/BT/BB
Rozměry	Jednotka	295x798x189					
Hmotnost	Jednotka	11,5					
Vzduchový filtr	Typ	Odnímatelný/omyvatelný					
Ventilátor - průtok vzduchu	Chlazení	Tichý provoz/Nízké/Střední/Vysoké	4,6/6,1/8/11,0	4,6/6,1/8,6/11,5	4,6/6,1/8,6/11,9	4,6/7,2/9,8/13,1	5,2/7,6/10,4/13,5
	Vytápění	Tichý provoz/Nízké/Střední/Vysoké	4,5/6,4/8,7/10,9	4,5/6,4/9,0/11,1	4,5/6,4/9,0/11,5	5,2/7,7/10,5/14,6	5,7/8,2/11,1/15,1
Hladina akust. výkonu	Chlazení		57			60	
Hladina akust. tlaku	Chlazení	Tichý provoz/Nízké/Střední/Vysoké	21/25/32/39	19/25/32/39	19/25/33/40	21/29/37/45	24/31/39/46
	Vytápění	Tichý provoz/Nízké/Střední/Vysoké	21/25/32/39	19/25/32/39	19/25/33/40	21/29/37/45	24/33/42/46

Venkovní jednotka	RXA	20A9	25A9	35A9	42B9	50B9	
Rozměry	Jednotka	550x840x350			734x870x373		
Hmotnost	Jednotka	32			50		
Hladina akust. výkonu	Chlazení	59		61	62		
	Vytápění	59		61	62		
Hladina akust. tlaku	Chlazení	46		49	48		
	Vytápění	47		49	48		
Provozní rozsah	Chlazení	Okolní prostředí Min.-Max. °CDB			-10~46		
	Vytápění	Okolní prostředí Min.-Max. °CDB			-15~24		
Chladivo	Typ / GWP / Náplň	R-32/675,0/0,76/0,52			R-32/675/1,10/0,75		
Připojení potrubí	Kapalina/Plyn	Vnější průměr	6,35/9,5			6,35/9,5*	6,35/12,7
	Délka potrubí	Venk. jedn.-Vnitř. jedn. Max.	20			30	
	Doplnění náplně chladiva		0,02 (pro délku potrubí nad 10m)				
	Výškový rozdíl	Vnitř. jedn.- Venk. jedn. Max.	15			20	
Elektrické napájení	Fáze/Frekvence/Napětí	1~/50/220-240					
Proud - 50Hz	Max. hodnota proudového jistižení (MFA)	10				13	

Obsahuje fluorované sklenkové plyny. | Provozní rozsah viz samostatný výkres. | Elektrické údaje viz samostatný výkres. | Nominální chladicí výkon jsou založeny na: vnitřní teplotě: 27°CDB/19°CWB, venkovní teplotě 35°CDB, ekvivalentní potrubí chladiva: 5 m, rozdíl hladin: 0 m. | Nominální topný výkon jsou založeny na: vnitřní teplotě: 20°CDB, venkovní teplotě: 7°CDB/6°CWB, ekvivalent potrubí chladiva: 5 m, rozdíl hladin: 0 m. | EER/COP podle Eurovent 2012, pouze pro použití mimo EU. | MFA - používá se k výběru zemiho spojení (uzemňovací obvod jističe). Podrobnější informace o každé kombinaci naleznete v elektrickém výkresu.

Příslušenství pro jednotky Stylish

Typ materiálu	Popis	Cena CZK
EKR521	Kabelový svazek (požadovaný pro spojení S21)	460,-
ARC466A58	Infračervený dálkový ovladač je obsažen jako standard	standard
BRC073	Kabelový ovladač (Je vyžadován kabel BRCW901. Zkontrolujte tabulku příslušenství.)	5.997,-
KAF970A46	Náhradní Titanium Apatitový Deodorizační filtr (bez rámečku), 1 sada (doporučujeme měnit každé 3 roky)	na vyžádání
KAF057A41	Stříbrný částečně antibakteriální filtr (s rámečkem) 2 sady (doporučená výměna každé 3 roky)	na vyžádání
*ASYCPIR	Plynová redukce - nutná pouze pro kombinaci FTXA42AW/BB/BS + RXA42B9, nutno objednat zvlášť.	620,-

(1) Heat boost a DSC-ready budou k dispozici od září 2023. (2) FTXA-BT (dřevodekor) bude zrušena do konce roku 2023.

Perfera W FTXM

Nástěnná jednotka

Atraktivní nástěnná jednotka zajišťující perfektní kvalitu vzduchu.



Ceny	FTXM + RXM	CTXM15R	20R + 20R9	25R + 25R9	35R + 35R9	42R + 42R	50R + 50R	60R+ 60R	71R + 71R
Cena za set (vnitřní j. + venkovní j. + ovladač R/C)	CZK		43.360,-	47.267,-	55.866,-	66.561,-	74.990,-	93.478,-	107.550,-
Cena vnitřní jednotky	CZK	14.198,-	15.269,-	16.682,-	20.062,-	23.617,-	28.479,-	39.981,-	46.062,-
Cena venkovní jednotky	CZK		28.091,-	30.585,-	35.804,-	42.944,-	46.511,-	53.497,-	61.488,-

Údaje o účinnosti	FTXM + RXM	CTXM15R	20R + 20R9	25R + 25R9	35R + 35R9	42R + 42R	50R + 50R	60R + 60R	71R + 71R
Chladicí výkon	Min./Jmen./Max.		1,3/2,0/2,6	1,3/2,5/3,2	1,4/3,4/4,0	1,7/4,2/5,0	1,7/5,0/6,0	1,7/6,0/7,0	2,3/7,1/8,5
Topný výkon	Min./Jmen./Max.		1,3/2,5/3,5	1,3/2,8/4,7	1,4/4,0/5,2	1,7/5,4/6,0	1,7/5,8/7,7	1,7/7,0/8,0	2,3/8,2/10,2
Příkon	Chlazení	Jmen.	0,44	0,56	0,80	0,97	1,36	1,77	2,34
	Vytápění	Jmen.	0,50	0,56	0,99	1,31	1,45	1,94	2,57
Prostorové chlazení	Energetický štítek			A+++			A++		
	Jmenovitý výkon	Pdesign	2,00	2,50	3,40	4,20	5,00	6,00	7,10
	SEER			8,65		7,85	7,41	6,90	6,20
Prostorové vytápění (průměrné podmínky)	Energetický štítek			A+++		A++		A+	
	Jmenovitý výkon	Pdesign	2,30	2,40	2,50	4,00	4,60	4,80	6,20
	SCOP/A			5,10		4,71		4,30	4,10
Roční spotřeba energie			631	659	686	1.189	1.368	1.562	2.117
	EER		4,57	4,50	4,23	4,33	3,68	3,39	3,03
Roční spotřeba energie			219	278	402	485	679	885	1.172
	Směrnice pro štítek spotřeby Chlazení/Vytápění					A/A			B/D

Vnitřní jednotka	FTXM	CTXM15R	20R	25R	35R	42R	50R	60R	71R	
Rozměry	Jednotka		295x778x272				299x998x292			
Hmotnost	Jednotka		10,0				14,5			
Vzduchový filtr	Typ		Odnímatelný/omyvatelný							
Ventilátor - průtok vzduchu	Chlazení	Tichý provoz/Nízké/Střední/Vysoké	4,3/5,7/7,5/10,5	4,1/5,7/7,6/10,5	4,2/6,0/7,8/11,3	4,3/6,5/9,0/11,9	8,3/11,4/14/15,8	9,1/11,8/14/16,7	10,0/12,2/15/16,9	
	Vytápění	Tichý provoz/Nízké/Střední/Vysoké	5,1/6,2/8,2/9,3	4,9/6,3/8,0/9,8	4,9/6,5/8,5/9,8	4,9/6,5/9,7/12,4	10,5/12,0/14,2/15,8	11,1/12,4/15,2/16,5	11,6/12,7/15,8/17,7	
Hladina akust. výkonu	Chlazení		57		58		60		60	
	Vytápění		54		60		58		59	
Hladina akust. tlaku	Chlazení	Tichý provoz/Nízké/Střední/Vysoké	19/25/33/41		19/29/33/45		21/30/39/45		27/36/40/44	
	Vytápění	Tichý provoz/Nízké/Střední/Vysoké	20/26/34/39		20/27/34/39		20/28/35/39		21/29/39/45	
			31/34/39/43		33/36/41/45		33/36/41/45		34/37/42/46	

Venkovní jednotka	RXM	20R9	25R9	35R9	42R	50R	60R	71R	
Rozměry	Jednotka	552x840x350				734x954x401			
Hmotnost	Jednotka	32				49		55	
Hladina akust. výkonu	Chlazení	60		61		-		-	
	Vytápění	60		61		-		-	
Hladina akust. tlaku	Chlazení	46		49		48		47	
	Vytápění	47		49		48		49	
Provozní rozsah	Chlazení	Okolní prostředí Min.-Max. °CDB				-10~-50°C		-10~-46°C	
	Vytápění	Okolní prostředí Min.-Max. °CDB				-20~-24°C		-15~-24°C	
Chladivo	Typ / GWP / Náplň	R-32/675/0,76/0,52		R-32/675/0,110/0,750		R-32/675/0,115/0,780			
Připojení potrubí	Kapalina/Plyn	6,35/9,50		6,12/7		6/12,7		6/15,9	
	Vnější průměr	20		30		30		30	
	Délka potrubí	20		10		10		10	
	Systém	0,02 (pro délku potrubí nad 10m)		0,02 (pro délku potrubí nad 10m)		0,02 (pro délku potrubí nad 10m)		0,02 (pro délku potrubí nad 10m)	
Doplnění náplně chladiva	Výškový rozdíl	15		20		20		20	
	Vnitř. jedn.- Venk. jedn.	15		20		20		20	
Elektrické napájení	Fáze/Frekvence/Napětí	1~/50/220-240				1~/50/220-240			
Proud - 50Hz	Max. hodnota proudového jistižení (MFA)	10		13		16		20	

Obsahuje fluorované sklenkové plyny. | Provozní rozsah viz samostatný výkres. | Elektrické údaje viz samostatný výkres. | Nominální chladicí výkony jsou založeny na: vnitřní teplotě: 27°CDB/19°CWB, venkovní teplotě 35°CDB, ekvivalentní potrubí chladiva: 5 m, rozdíl hladin: 0m. | Nominální topné výkony jsou založeny na: vnitřní teplotě: 20°CDB, venkovní teplotě: 7°CDB/6°CWB, ekvivalent potrubí chladiva: 5 m, rozdíl hladin: 0 m. | EER/COP podle Eurovent 2012, pouze pro použití mimo EU. | MFA - používejte se k výběru jističe a zhášedla zemního spojení (uzemňovací obvod jističe). Podrobnější informace o každé kombinaci naleznete v elektrickém výkresu.

Příslušenství pro jednotky Perfera FTXM-R

Typ materiálu	Popis	Cena CZK
EKR521	Kabelový svazek (požadovaný pro spojení S21)	460,-
ARC466A67	Infračervený dálkový ovladač je obsažen jako standard	standard
BRC073	Kabelový ovladač (Je vyžadován kabel BRCW901. Zkontrolujte tabulku příslušenství.)	5.997,-
KAF970A46	Náhradní Titanium Apatitový Deodorizační filtr (bez rámečku), 1 sada (doporučujeme měnit každé 3 roky)	na vyžádání
KAF057A41	Stříbrný částečně antibakteriální filtr (s rámečkem) 2 sady (doporučená výměna každé 3 roky)	na vyžádání

Perfera F FVXM

Parapetní jednotka

Designová parapetní jednotka pro optimální komfort díky chlazení, jedinečným funkcím vytápění a čištění vzduchu.



integrovány



Ceny	C/FVXM + RXM	CVXM20A9	25A9 + 25R9	35A9 + 35R9	50A9 + 50R
Cena za set (vnitřní j. + venkovní j. + ovladač R/C)	CZK	-	58.353,-	68.666,-	85.088,-
Cena vnitřní jednotky	CZK	27.933,-	27.768,-	32.862,-	38.577,-
Cena venkovní jednotky	CZK	-	30.585,-	35.804,-	46.511,-

Údaje o účinnosti	C/FVXM + RXM	CVXM20A9	25A9 + 25R9	35A9 + 35R9	50A9 + 50R
Chladicí výkon	Min./Jmen./Max. kW		1,3/2,4/3,5	1,4/3,4/4,0	1,4/5,0/5,8
Topný výkon	Min./Jmen./Max. kW		1,3/3,4/4,7	1,4/4,5/5,8	1,4/5,8/8,1
Příkon	Chlazení Jmen. kW		0,54	0,85	1,31
	Vytápění Jmen. kW		0,75	1,15	1,52
Prostorové chlazení	Energetický štítek		A+++		A++
	Jmenovitý výkon Pdesign kW		2,40	3,40	5,00
	SEER		8,55	8,11	7,30
Prostorové vytápění (průměrné podmínky)	Roční spotřeba energie kWh/a	Připojitelné pouze k multi venkovním jednotkám	98	147	240
	Energetický štítek			A++	A+
	Jmenovitý výkon Pdesign kW		2,30	2,80	4,10
Jmenovitá účinnost	SCOP/A		4,65	4,63	4,31
	Roční spotřeba energie kWh/a		693	847	1,330
Směrnice pro štítek spotřeby Chlazení/Vytápění	EER		4,47	4,01	3,81
	COP		4,55	3,90	3,81
	Roční spotřeba energie kWh		268	424	656
				A/A	

Vnitřní jednotka	C/FVXM	CVXM20A9	25A9	35A9	50A9
Rozměry	Jednotka Výška x Šířka x Hloubka mm	600x750x238			
Hmotnost	Jednotka kg	17			
Vzduchový filtr	Typ	Odnímatelný/omyvatelný			
Ventilátor - průtok vzduchu	Chlazení Tichý provoz/Nízké/Střední/Vysoké m ³ /min	4,1/4,9/7/8,7		4,1/4,9/7/9,2	5,4/6,6/9/11,6
	Vytápění Tichý provoz/Nízké/Střední/Vysoké m ³ /min	4,1/5,6/7,2/9,2		4,1/5,6/7,2/9,8	5,9/8,4/10,0/12,8
Hladina akust. výkonu	Chlazení dBA	52		53	61
	Vytápění dBA	52		53	62
Hladina akust. tlaku	Chlazení Tichý provoz/Nízké/Střední/Vysoké dBA	22/25/32/38	20/25/32/38	20/25/32/39	27/31/38/44
	Vytápění Tichý provoz/Nízké/Střední/Vysoké dBA	21/25/32/38	19/25/32/38	19/25/32/39	29/35/40/46

Venkovní jednotka	RXM	25R9	35R9	50R
Rozměry	Jednotka Výška x Šířka x Hloubka mm	552x840x350		734x954x401
Hmotnost	Jednotka kg	32		49
Hladina akust. výkonu	Chlazení dBA	60	61	62
	Vytápění dBA	60	61	62
Hladina akust. tlaku	Chlazení Jmen. dBA	46	49	48
	Vytápění Jmen. dBA	47		49
Provozní rozsah	Chlazení Okolní prostředí Min.-Max. °CDB	-10~46		
	Vytápění Okolní prostředí Min.-Max. °CDB	-15~24		
Chladivo	Typ / GWP / Náplň kg / TCO _{Eq}	R-32/675/0,76/0,52		R-32/675/0,115/0,780
Připojení potrubí	Kapalina/Plyn Vnější průměr mm	6,35/9,50		6,35/12,7
	Délka Venk. jedn.-Vnitř. jedn. m	20		30
	potrubí Systém Předplněno m	10		
	Doplnění náplně chladiva kg/m	0,02 (pro délku potrubí nad 10m)		
	Výškový rozdíl Venk. jedn. m	15		20
Elektrické napájení	Fáze/Frekvence/Napětí Hz/V	1~/50/220-240		
Proud - 50Hz	Max. hodnota proudového jistižení (MFA) A	13		16

Obsahuje fluorované skleníkové plyny. | Provozní rozsah viz samostatný výkres. | Elektrické údaje viz samostatný výkres. | Nominální chladicí výkon jsou založeny na: vnitřní teplotě: 27°CDB/19°CWB, venkovní teplotě 35°CDB, ekvivalentní potrubí chladiva: 5 m, rozdíl hladin: 0m. | Nominální topné výkon jsou založeny na: vnitřní teplotě: 20°CDB, venkovní teplotě: 7°CDB/6°CWB, ekvivalent potrubí chladiva: 5 m, rozdíl hladin: 0 m. | EER/COP podle Eurovent 2012, pouze pro použití mimo EU. | MFA - používejte se k výběru jističky a zhášení zemního spojení (uzemňovací obvod jističky). Podrobnější informace o každé kombinaci naleznete v elektrickém výkresu.

FVXM-A9 je nyní kompatibilní s jednotkami 2MXM-A a 2/3/4/5MXM-A9.

Příslušenství pro jednotky Perfera FVXM-A9

Typ materiálu	Popis	Cena CZK
EKRS21	Kabelový svazek (požadovaný pro spojení S21)	460,-
ARC466A66	Infračervený dálkový ovladač	standard
BRC073	Kabelový ovladač (Je vyžadován kabel BRCW901. Zkontrolujte tabulku příslušenství.)	5.997,-
KAF970A46	Náhradní Titanium Apatitový Deodorizační filtr (bez rámečku), 1 sada (doporučujeme měnit každé 3 roky)	1.591,-

Comfora FTXP

Nástěnná jednotka

Diskrétní nástěnná jednotka s vysokou účinností a komfortem.



Ceny	FTXP + RXP	20N + 20N	25N + 25N	35N+ 35N	50N + 50N	60N + 60N	71N + 71N
Cena za set (vnitřní j. + venkovní j. + ovladač R/C)	CZK	28.705,-	31.271,-	35.009,-	47.910,-	55.293,-	66.353,-
Cena vnitřní jednotky	CZK	9.506,-	10.357,-	11.594,-	15.970,-	18.430,-	22.118,-
Cena venkovní jednotky	CZK	19.199,-	20.914,-	23.415,-	31.940,-	36.863,-	44.235,-

Údaje o účinnosti	FTXP + RXP	20N + 20N	25N + 25N	35N+ 35N	50N + 50N	60N + 60N	71N + 71N		
Chladicí výkon	Min./Jmen./Max.	kW	1,3/2,0/2,6	1,3/2,5/3,0	1,3/3,5/4,0	1,7/5,0/6,0	1,7/6,0/7,0	2,3/7,1/7,3	
Topný výkon	Min./Jmen./Max.	kW	1,3/2,5/3,5	1,3/3,0/4,0	1,3/4,0/4,8	1,7/6,0/7,7	1,7/7,0/8,0	2,3/8,2/9,0	
Příkon	Chlazení	Min./Jmen./Max.	kW	0,31/0,50/0,72	0,31/0,65/0,72	0,29/1,01/1,30	0,32/1,39/1,83	0,33/1,82/2,98	0,45/2,69/3,27
	Vytápění	Min./Jmen./Max.	kW	0,25/0,52/0,95	0,25/0,69/0,95	0,29/1,00/1,29	0,44/1,58/2,36	0,46/1,93/2,79	0,62/2,57/3,31
Prostorové chlazení	Energetický štítek					A++			
	Jmenovitý výkon	Pdesign	kW	2,00	2,50	3,50	5,00	6,00	7,10
	SEER				7,20		7,30	6,82	6,20
Prostorové vytápění (průměrné podmínky)	Energetický štítek						A+		
	Jmenovitý výkon	Pdesign	kW	2,20	2,40	2,80	4,60	4,80	6,20
	SCOP/A			4,65	4,61	4,64	4,40	4,10	4,01
Jmenovitá účinnost	Roční spotřeba energie		kWh/a	662	728	845	1.463	1.638	2.166
	EER			4,02	3,83	3,49	3,61	3,29	2,64
	COP			4,77	4,36	4,02	3,80	3,63	3,19
Roční spotřeba energie		kWh	249	326	505	693	912	1.345	
Směrnice pro štítek spotřeby Chlazení/Vytápění				A/A			-/-		

Vnitřní jednotka	FTXP	20N	25N	35N	50N	60N	71N		
Rozměry	Jednotka	Výška x Šířka x Hloubka		mm	286x770x225				
Hmotnost	Jednotka	kg		8,50	9,00	13,50			
Vzduchový filtr	Typ	Odnímatelný/omyvatelný							
Ventilátor - průtok vzduchu	Chlazení	Tichý provoz/Nízké/Střední/Vysoké	m ³ /min	4,2/5,6/7,4/9,5	4,2/5,8/7,7/9,7	4,5/6,3/8,3/11,5	8,3/11,5/14,0/16,3	9,2/11,8/14,4/16,8	10,1/11,8/14,4/16,8
	Vytápění	Tichý provoz/Nízké/Střední/Vysoké	m ³ /min	5,2/6,2/8,1/10,4	5,2/6,4/8,1/10,4	5,3/7,0/9,0/11,5	10,4/11,8/14,4/17,3	11,0/12,4/15,3/17,9	
Hladina akust. výkonu	Chlazení		dBA	55	58	59	60	62	
	Vytápění		dBA	55	58	61	62		
Hladina akust. tlaku	Chlazení	Tichý provoz/Nízké/Střední/Vysoké	dBA	19/25/33/39	19/26/33/40	20/27/34/43	27/34/39/43	30/36/41/45	32/37/42/46
	Vytápění	Tichý provoz/Nízké/Střední/Vysoké	dBA	21/28/34/39	21/28/34/40	21/29/35/40	30/36/36/41	32/35/40/44	33/36/41/45

Venkovní jednotka	RXP	20N	25N	35N	50N	60N	71N	
Rozměry	Jednotka	Výška x Šířka x Hloubka		mm	556 x 740 x 343			
Hmotnost	Jednotka	kg		26	28	46	50	
Hladina akust. výkonu	Chlazení		dBA	60	62	61	63	66
	Vytápění	Jmen.	dBA	46	48	47	49	52
Provozní rozsah	Chlazení	Okolní prostředí	Min.-Max.	-10~46				
	Vytápění	Okolní prostředí	Min.-Max.	-15~24				
Chladivo	Typ / GWP / Náplň	kg/TCO _{Eq}	R-32/675/0,55/0,37	R-32/675/0,70/0,48	R-32/675/0,90/0,61	R-32/675/1,15/0,78		
Připojení potrubí	Kapalina/Plyn	Vnější průměr	mm	6,4/9,5			6,35/12,7	
	Délka potrubí	Venk.jedn.-Vnitř.jedn. Max.	m	20			30	
	Doplnění náplně chladiva	kg/m	0,02 (pro délku potrubí nad 10m)					
Elektrické napájení	Výškový rozdíl	Vnitř.jedn.- Venk.jedn. Max.	m	12			20	
	Fáze/Frekvence/Napětí	Hz/V	1~/50/220-240					
Proud - 50Hz	Max. hodnota proudového jistižení (MFA)	A	16			20		

Obsahuje fluorované skleníkové plyny. | Provozní rozsah viz samostatný výkres. | Elektrické údaje viz samostatný výkres. | Nominální chladicí výkony jsou založeny na: vnitřní teplotě: 27°CDB/19°CWB, venkovní teplotě 35°CDB, ekvivalentní potrubí chladiva: 5 m, rozdíl hladin: 0m. | Nominální topné výkony jsou založeny na: vnitřní teplotě: 20°CDB, venkovní teplotě: 7°CDB/6°CWB, ekvivalent potrubí chladiva: 5 m, rozdíl hladin: 0 m. | EER/COP podle Eurovent 2012, pouze pro použití mimo EU. | MFA - používá se k výběru jističe a zřehledla zemního spojení (uzemňovací obvod jističe). Podrobnější informace o každé kombinaci naleznete v elektrickém výkresu.

(1) Integrovaný pro třídu 20-25-35. Včetně vnitřní jednotky pro třídu 50-60-71; (2) 20, 25, 35 třída

Příslušenství pro jednotky Comfora

Typ materiálu	Popis	Cena CZK
ARC480A53	Infračervený dálkový ovladač je obsažen jako standard	standard
BRP069B45	Wi-Fi ovládání	920,-
BRC073	Kabelový ovladač (Je vyžadován kabel BRCW901. Zkontrolujte tabulku příslušenství.)	5.997,-
KAF970A46	Náhradní Titanium Apatitový Deodorizační filtr (bez rámečku), 1 sada (doporučujeme měnit každé 3 roky)	na vyžádání
KAF057A41	Stříbrný částečně antibakteriální filtr (s rámečkem) 2 sady (doporučená výměna každé 3 roky)	na vyžádání

Sensira FTXF

Nástěnná jednotka

Nástěnná jednotka pro optimální vnitřní klima s nízkou spotřebou energie.



Ceny	FTXF + RXF	20E + 20E	25E + 25E	35E + 35E	42E + 42E	50D + 50D	60D + 60D	71D + 71D
Cena za set (vnitřní j. + venkovní j. + ovladač R/C)	CZK	24.575,-	25.822,-	26.974,-	32.365,-	41.714,-	48.168,-	70.523,-
Cena vnitřní jednotky	CZK	7.862,-	8.065,-	8.714,-	10.456,-	13.842,-	16.056,-	23.088,-
Cena venkovní jednotky	CZK	16.713,-	17.757,-	18.260,-	21.909,-	27.872,-	32.112,-	47.435,-

Efficiency data	FTXF + RXF	20E + 20E	25E + 25E	35E + 35E	42E + 42E	50D + 50D	60D + 60D	71D + 71D	
Chladicí výkon	Min./Jmen./Max.	kW	1,3/2,0/2,4	1,3/2,5/2,8	1,3/3,3/3,8	1,4/4,2/4,3	1,7/5,0/6,0	1,7/6,0/7,0	2,3/7,1/7,3
Topný výkon	Min./Jmen./Max.	kW	1,3/2,4/3,3	1,3/2,8/3,7	1,3/3,5/4,4	1,4/4,6/5,0	1,7/6,0/7,7	1,7/6,4/8,0	2,3/8,2/9,0
Power input	Chlazení	Min./Jmen./Max.	kW	0,31/0,592/0,72	0,31/0,772/1,05	0,31/1,00/1,40	0,31/1,27/1,50	-1,50/-	-1,85/-
	Vytápění	Min./Jmen./Max.	kW	0,25/0,640/0,95	0,25/0,750/1,11	0,25/0,940/1,50	0,25/1,24/1,40	-1,62/-	-1,63/-
Prostorové chlazení	Energetický štítek				A ⁺⁺			A	
	Jmenovitý výkon Pdesign	kW	2,00	2,50	3,50	4,20	5,00	6,00	7,10
	SEER			6,50			6,21	6,15	5,15
Prostorové vytápění (průměrné podmínky)	Roční spotřeba energie	kWh/a	108	135	188	226	282	342	483
	Energetický štítek				A ⁺				A
	Jmenovitý výkon Pdesign	kW	2,20	2,40	2,60	3,30	4,60	4,80	6,20
SCOP/A			4,20		4,30	4,06		3,81	
Roční spotřeba energie	kWh/a	749	817	885	1.075	1.585	1.654	2.275	

Vnitřní jednotka	FTXF	20E	25E	35E	42E	50D	60D	71D								
Rozměry	Jednotka	Výška x Šířka x Hloubka			mm											
		286x770x225			295x990x263											
Hmotnost	Jednotka	kg			kg											
		8,00			8,50		9,00		13,50							
Vzduchový filtr	Typ	Odnímatelný/omyvatelný														
Ventilátor - průtok vzduchu	Chlazení	Tichý provoz/Nízké/Střední/Vysoké	m ³ /min		4,3/6,0/8/9,8		4,3/6,2/8/10,0		4,4/6,4/8/11,5		4,9/6,9/9/12,6		10,5/11,9/14,4/16,8		10,7/12,2/14,8/17,3	
	Vytápění	Tichý provoz/Nízké/Střední/Vysoké	m ³ /min		5,3/6,2/8,3/10,4		5,3/6,4/8,4/10,4		5,3/6,5/8,6/11,9		5,2/6,7/8,8/12,8		10,7/12,2/14,8/17,3		11,3/12,8/15,8/17,9	
Hladina akust. výkonu	Chlazení		dBA		53,0		54,0		59,0		59		60		62	
	Vytápění		dBA		55,0		56,0		59,0		61		62			
Hladina akust. tlaku	Chlazení	Tichý provoz/Nízké/Střední/Vysoké	dBA		20/25/33/39		20/26/33/40		20/27/34/43		22/30/36/45		31/34/39/43		33/36/41/45	
	Vytápění	Tichý provoz/Nízké/Střední/Vysoké	dBA		21/28/34/39		21/28/34/40		21/29/35/40		22/28/34/44		30/33/38/42		32/35/40/44	

Venkovní jednotka	RXF	20E	25E	35E	42E	50D	60D	71D						
Rozměry	Jednotka	Výška x Šířka x Hloubka			mm									
		555 x 675 x 284			734x870x373									
Hmotnost	Jednotka	kg			kg									
		24,0			28,0		46,0		50,0					
Hladina akust. výkonu	Chlazení													
Hladina akust. tlaku	Chlazení	Jmen./Vysoké	dBA		-46		-48		47/-		49/-		52/-	
	Vytápění	Jmen./Vysoké	dBA		-47		-48		49/-		52/-			
Provozní rozsah	Chlazení	Okolní prostředí Min.~Max.	°CDB				-10 ~48							
	Vytápění	Okolní prostředí Min.~Max.	°CWB				-15 ~18							
Chladivo	Type / GWP / Charge	kg / TCO _{Eq}		R-32/675/0,45/0,30		R-32/675/0,55/0,37		R-32/675/0,75/0,51		R-32/675/0,90/0,61		R-32/675/1,15/0,78		
Připojení potrubí	Délka potrubí Venk.jedn.-Vnitř.jedn. Max.	m		20				30						
	Výškový roz. Vnitř.jedn.-Venk.jedn. Max.	m		12				20						
Elektrické napájení	Fáze/Frekvence/Napětí	Hz/V		1~/50 /220-240										
Proud - 50Hz	Max. hodnota proudového jistižení (MFA)	A		16				20						

Obsahuje fluorované skleníkové plyny. | Provozní rozsah viz samostatný výkres. | Elektrické údaje viz samostatný výkres. | Nominální chladicí výkony jsou založeny na: vnitřní teplotě: 27°CDB/19°CWB, venkovní teplotě 35°CDB, ekvivalentní potrubí chladiva: 5 m, rozdílné hladin: 0m. | Nominální topné výkony jsou založeny na: vnitřní teplotě: 20°CDB, venkovní teplotě: 7°CDB/6°CWB, ekvivalent potrubí chladiva: 5 m, rozdílné hladin: 0 m. | EER/COP podle Eurovent 2012, pouze pro použití mimo EU. | MFA - použijte se k výběru jističe a zhášení zemního spojení (uzemňovací obvod jističe). Podrobnější informace o každé kombinaci naleznete v elektrickém výkresu.

Příslušenství pro jednotky Sensira FTXF-D

Typ materiálu	Popis	Cena CZK
ARC470A1	Infračervený dálkový ovladač je obsažen jako standard	standard
BRC073	Kabelový ovladač (Je vyžadován kabel BRCW901. Zkontrolujte tabulku příslušenství.)	5.997,-
BRP069C47	Wi-Fi ovládání pro FTXF-E	1.397,-
BRP069B45	Wi-Fi ovládání pro FTXF-D	920,-

Sensira FTXC

Nástěnná jednotka

Se všemi funkcemi pro optimální vnitřní klima a mnohem víc.



Ceny	FTXC + RXC	20D + 20D	25D + 25D	35D + 35D	50D + 50D	60D + 60D	71D + 71D
Cena za set (vnitřní j. + venkovní j. + ovladač R/C)	CZK	22.153,-	23.976,-	26.040,-	38.584,-	45.570,-	57.402,-
Cena vnitřní jednotky	CZK	7.384,-	7.992,-	8.680,-	12.861,-	15.190,-	19.134,-
Cena venkovní jednotky	CZK	14.769,-	15.984,-	17.360,-	25.723,-	30.380,-	38.268,-

Údaje o účinnosti	FTXC + RXC	20D + 20D	25D + 25D	35D + 35D	50D + 50D	60D + 60D	71D + 71D
Chladicí výkon Min./Jmen./Max.	kW	1,3/2,0/3,0	1,3/2,56/3,0	1,3/3,5/4,0	1,4/5,1/6,2	1,8/6,23/7,0	2,3/7,1/7,3
Topný výkon Min./Jmen./Max.	kW	1,3/2,5/4,0	1,3/2,84/4,0	1,3/4,0/4,8	1,36/5,62/6,6	1,48/6,4/8,0	2,3/7,1/7,3
Prostorové chlazení Energetický štítek				A ⁺			A
Jmenovitý výkon Pdesign	kW	2,08	2,57	3,44	5,08	6,21	6,96
SEER		6,89	6,84	6,87	6,45	6,40	5,30
Roční spotřeba energie	kWh/a	106	132	175	276	340	459
Prostorové vytápění (průměrné podmínky) Energetický štítek				A ⁺			A
Jmenovitý výkon Pdesign	kW	1,87	2,23	2,24	3,90	4,10	6,35
SCOP/A		4,40	4,45	4,28	4,42	4,24	3,81

Vnitřní jednotka	FTXC	20D	25D	35D	50D	60D	71D
Rozměry Jednotka Výška x Šířka x Hloubka	mm	288x770x234				297x990x273	
Hmotnost Jednotka	kg	9,00		9,50		13,0	
Vzduchový filtr Typ		Odnímatelný/omyvatelný					
Ventilátor - průtok vzduchu Chlazení	Tichý provoz/Nízké/Střední/Vysoké m ³ /min	5,4/6,5/9/10,8			7,4/8,2/10/12,2		10,2/13,6/16/20,4
Hladina akust. výkonu Chlazení	dBA	57		58		60	
Hladina akust. tlaku Chlazení	Tichý provoz/Nízké/Střední/Vysoké dBA	21/26/33/40		22/26/34/41		30/33/39/47	
						31/38/42/48	

Venkovní jednotka	RXC	20D	25D	35D	50D	60D	71D
Rozměry Jednotka Výška x Šířka x Hloubka	mm	550x658x273			615x845x300		695x930x350
Hmotnost Jednotka	kg	24,0		26,0		39,0	
Hladina akust. výkonu Chlazení	dBA	58		60		65	
Hladina akust. tlaku Chlazení	Vysoké dBA	45		46		51	
Provozní rozsah Chlazení	Okolní prostředí Min.-Max. °CDB	10~46					-10~46
Vytápění	Okolní prostředí Min.-Max. °CDB	-15~24					
Chladivo Typ / GWP / Náplň	kg / TCO _{Eq}	R-32/675,0/0,550/0,371		R-32/675,0/0,750/0,506		R-32/675,0/1,00/0,675	
Připojení potrubí Kapalina/Plyn Vnější průměr	mm	6,35/9,52			6,35/12,7		
Délka potrubí Venk. jedn.-Vnitř. jedn. Max.	m	20			30		
Systém Předplněno	m	8					
Doplnění náplně chladiva	kg/m	0,017 (pro délku potrubí nad 7,5m)					
Výškový rozdíl Vnitř. jedn.- Venk. jedn. Max.	m	15			20		
Elektrické napájení Fáze/Frekvence/Napětí	Hz/V	1~/50/220-240					
Proud - 50Hz Max. hodnota proudového jistižení (MFA)	A	16					

Obsahuje fluorované skleníkové plyny. | Provozní rozsah viz samostatný výkres. | Elektrické údaje viz samostatný výkres. | Nominální chladicí výkony jsou založeny na: vnitřní teplotě: 27°CDB/19°CWB, venkovní teplotě 35°CDB, ekvivalentní potrubí chladiva: 5 m, rozdíl hladin: 0m. | Nominální topné výkony jsou založeny na: vnitřní teplotě: 20°CDB, venkovní teplotě: 7°CDB/6°CWB, ekvivalent potrubí chladiva: 5 m, rozdíl hladin: 0 m. | EER/COP podle Eurovent 2012, pouze pro použití mimo EU. | MFA - používá se k výběru jističe a zhašedla zemního spojení (uzemňovací obvod jističe). Podrobnější informace o každé kombinaci naleznete v elektrickém výkresu.

Příslušenství pro jednotky Sensira FTXC-C

Typ materiálu	Popis	Cena CZK
ARC486A2	Infračervený dálkový ovladač	standard
BRP069B45	Wi-Fi ovládání	920,-



Optimalizováno pro vytápění

Navrženo pro život: Řešení i pro ty nejchladnější oblasti

- › Široký sortiment připojitelných vnitřních jednotek (nástěnných, stojících na podlaze) se zaručeným topným výkonem do venkovní teploty -25 °C
- › Jedinečná technologie volně zavěšeného výměníku: Odmrazovací cyklus je zlepšen, což vede k nižším provozním nákladům a netvoří se nánosy ledu.

Úplná kontrola nad vnitřním klimatem pro většinu lidí znamená možnost volit požadovanou teplotu pro každý prostor v domě a udržovat teplotu bez ohledu na venkovní teplotu – i když klesne na -25 °C. V domácím prostředí to znamená, že celoroční komfort vyžaduje vytápění, chlazení a vysokou kvalitu vzduchu.

Pro nejchladnější oblasti byly venkovní jednotky tohoto tepelného čerpadla ve společnosti Daikin konstrukčně přepracovány tak, aby odolaly extrémním povětrnostním podmínkám s vynikajícím hodnocením energetické účinnosti. Naše vnitřní jednotky získaly prestižní ocenění za design pro své téměř ikonické provedení, které ladí s jakýmkoli ozdobným prvkem.

Vnitřní jednotky byly konstrukčně přepracovány tak, aby za provozu byly téměř neslyšitelné a rozdělávaly vyčištěný vzduch způsobem, který nevytváří nepříjemné vzduchové proudy.

Optimalizováno pro vytápění

Stylish
FTXTA-BW
FTXTA-BB



až do



- › Nástěnná jednotka
- › Dostupná v bílé a matné černé
- › Kompaktní
- › Speciálně navržený design pro snížení hluku na 19 dBA

Perfera W
FTXTM-R



až do



- › Nástěnná jednotka
- › Vyrobeno v Evropě pro Evropu
- › Speciálně navržený design pro snížení hluku na 19 dBA

Perfera F
FVXM-A



až do



- › Volně stojící jednotka
- › Jedinečné funkce vytápění
- › Snadná instalace

Comfora
FTXTP-M



až do



- › Nástěnná jednotka
- › Snadná instalace vejde se dokonce i nad dveře
- › Vyrobeno v Evropě pro Evropu

* Uvedený energetický štítek platí pro vytápění prostoru - průměrné klima.

Stylish FTXTA

Nástěnná jednotka optimalizovaná pro vytápění

Elegantní zvenku, inteligentní uvnitř - dokonce i při -25°C!



Ceny	FTXTA + RXTA	30BB + 30B	30BW + 30B
Cena za set (vnitřní j. + venkovní j. + ovladač R/C)	CZK	71.859,-	71.859,-
Cena vnitřní jednotky	CZK	24.017,-	24.017,-
Cena venkovní jednotky	CZK	47.842,-	47.842,-

Údaje o účinnosti	FTXTA + RXTA	30BB/BW + 30B
Chladicí výkon	Min./Jmen./Max. kW	0,70 /3,00 /4,50
Topný výkon	Min./Jmen./Max. kW	0,80 /3,20 /6,90
Příkon	Chlazení Jmen. kW	0,71
	Vytápění Jmen. kW	0,66
Prostorové chlazení	Energetický štítek	A++
	Jmenovitý výkon Pdesign kW	3,00
	SEER	7,63
Prostorové vytápění (průměrné podmínky)	Energetický štítek	A+++
	Jmenovitý výkon Pdesign kW	2,60
	SCOP/A	5,10
Prostorové vytápění (Chladné podnebí)	Energetický štítek	A+
	Jmenovitý výkon Pdesignh kW	3,80
	Roční spotřeba energie kWh/a	1.946
Jmenovitá účinnost	SCOP/C	4,10
	EER	4,20
	COP	4,87
	Roční spotřeba energie kWh	357
	Směrnice pro štítek spotřeby Chlazení/Vytápění	A/A

Vnitřní jednotka	FTXTA	30BB/BW
Rozměry	Jednotka Výška x Šířka x Hloubka mm	295x798x189
Hmotnost	Jednotka kg	11,5
Vzduchový filtr	Typ	Odnímatelný/omyvatelný
Ventilátor - průtok vzduchu	Chlazení Tichý provoz/Nízké/Střední/Vysoké m ³ /min	4,6/5,7/8,3/11,9
	Vytápění Tichý provoz/Nízké/Střední/Vysoké m ³ /min	5,1/6,0/8,0/11,5
Hladina akust. výkonu	Chlazení dBA	60
	Vytápění dBA	60
Hladina akust. tlaku	Chlazení Tichý provoz/Nízké/Střední/Vysoké dBA	20/25/32/43
	Vytápění Tichý provoz/Nízké/Střední/Vysoké dBA	19/24/31/41

Venkovní jednotka	RXTA	30B
Rozměry	Jednotka Výška x Šířka x Hloubka mm	551 x763 x312
Hmotnost	Jednotka kg	38
Hladina akust. výkonu	Chlazení dBA	61
	Vytápění dBA	61
Hladina akust. tlaku	Chlazení Jmen. dBA	48
	Vytápění Jmen. dBA	49
Provozní rozsah	Chlazení Okolní prostředí Min.-Max. °CDB	-10 ~46
	Vytápění Okolní prostředí Min.-Max. °CDB	-25 ~24
Chladivo	Typ / GWP / Náplň kg / TCO,Eq	R-32 / 675 / 1,1 / 0,75
Připojení potrubí	Kapalina/Plyn Vnější průměr mm	6,35/9,50
	Délka potrubí Venk. jedn.-Vnitř. jedn. Max. m	20
	Doplnění náplně chladiva kg/m	0,02 (pro délku potrubí nad 10m)
	Výškový rozdíl Venk. jedn. m	15
Elektrické napájení	Fáze/Frekvence/Napětí Hz/V	1~/50 /220-240
	Proud - 50Hz Max. hodnota proudového jistižení (MFA) A	16

Obsahuje fluorované sklenkové plyny. | Provozní rozsah viz samostatný výkres. | Elektrické údaje viz samostatný výkres. | Nominální chladicí výkony jsou založeny na: vnitřní teplotě: 27°CDB/19°CWB, venkovní teplotě 35°CDB, ekvivalentní potrubí chladiva: 5 m, rozdíl hladin: 0m. | Nominální topné výkony jsou založeny na: vnitřní teplotě: 20°CDB, venkovní teplotě: 7°CDB/6°CWB, ekvivalent potrubí chladiva: 5 m, rozdíl hladin: 0 m. | EER/COP podle Eurovent 2012, pouze pro použití mimo EU. | MFA - používá se k výběru jističe a zhašedla zemního spojení (uzemňovací obvod jističe). Podrobnější informace o každé kombinaci naleznete v elektrickém výkresu.

Příslušenství pro jednotky Stylish

Typ materiálu	Popis	Cena CZK
EKRS21	Kabelový svazek (požadovaný pro spojení S21)	460,-
ARC466A59	Infračervený dálkový ovladač je obsažen jako standard	standard
BRC073	Kabelový ovladač (Je vyžadován kabel BRCW901. Zkontrolujte tabulku příslušenství.)	5.997,-
KAF970A46	Náhradní Titanium Apatitový Deodorizační filtr (bez rámečku), 1 sada (doporučujeme měnit každé 3 roky)	na vyžádání
KAF057A41	Stříbrný částečně antibakteriální filtr (s rámečkem) 2 sady (doporučená výměna každé 3 roky)	na vyžádání

Perfera W FTXTM

Nástěnná jednotka optimalizovaná pro vytápění

Atraktivní, nástěnná jednotka pro perfektní kvalitu vzduchu.



integrovány



Ceny	FTXTM + RXTM	30R + 30R	40R + 40R
Cena za set (vnitřní j. + venkovní j. + ovladač R/C)	CZK	65.314,-	72.622,-
Cena vnitřní jednotky	CZK	21.792,-	24.017,-
Cena venkovní jednotky	CZK	43.522,-	48.605,-

Údaje o účinnosti	FTXTM + RXTM	30R + 30R	40R + 40R
Chladicí výkon	Min./Jmen./Max. kW	0,7/3,0/4,5	0,9/4,0/5,1
Topný výkon	Min./Jmen./Max. kW	0,8/3,2/6,7	1,2/4,0/7,2
Příkon	Chlazení Jmen. kW	0,73	1,08
	Vytápění Jmen. kW	0,60	0,74
Prostorové chlazení	Energetický štítek		A+++
	Jmenovitý výkon Pdesign kW	3,00	4,00
	SEER	7,60	7,70
	Roční spotřeba energie kWh/a	138	182
Prostorové vytápění (průměrné podmínky)	Energetický štítek		A+++
	Jmenovitý výkon Pdesign kW	3,00	3,80
	SCOP/A	5,12	5,30
	Roční spotřeba energie kWh/a	821	1.003
Prostorové vytápění (Chladné podnebí)	Energetický štítek		A+
	Jmenovitý výkon Pdesignh kW	4,38	5,55
	Roční spotřeba energie kWh/a	2.276	2.803
	SCOP/C	4,04	4,16
Jmenovitá účinnost	EER	4,10	3,71
	COP	5,34	5,37
	Roční spotřeba energie kWh	366	539
	Směrnice pro štítek spotřeby Chlazení/Vytápění		A/A

Vnitřní jednotka	FTXTM	30R	40R
Rozměry	Jednotka Výška x Šířka x Hloubka mm	295x778x272	299x998x292
Hmotnost	Jednotka kg	10,0	14,5
Vzduchový filtr	Typ	Odnímatelný/omyvatelný	
Ventilátor - průtok vzduchu	Chlazení Tichý provoz/Nízké/Střední/Vysoké m ³ /min	4,1/5,3/7,8/12,2	4,6/5,8/9,5/15,4
	Vytápění Tichý provoz/Nízké/Střední/Vysoké m ³ /min	4,0/4,9/7,5/12,5	5,9/7,1/10,5/17,5
Hladina akust. výkonu	Chlazení dBA	60	
	Vytápění dBA	61	
Hladina akust. tlaku	Chlazení Tichý provoz/Nízké/Střední/Vysoké dBA	21/25/33/45	20/24/32/46
	Vytápění Tichý provoz/Nízké/Střední/Vysoké dBA	19/22/34/45	19/22/34/46

Venkovní jednotka	RXTM	30R	40R
Rozměry	Jednotka Výška x Šířka x Hloubka mm	551x763x312	
Hmotnost	Jednotka kg	38	
Hladina akust. výkonu	Chlazení dBA	61	
	Vytápění dBA	61	
Hladina akust. tlaku	Chlazení Jmen. dBA	48	
	Vytápění Jmen. dBA	49	
Provozní rozsah	Chlazení Okolní prostředí Min.-Max. °CDB	-10~46	
	Vytápění Okolní prostředí Min.-Max. °CDB	-25~24	
Chladivo	Typ / GWP / Náplň kg/TCO ₂ Eq	R-32 / 675 / 1,1 / 0,74	
Připojení potrubí	Kapalina/Plyn Vnější průměr mm	6,35/9,50	
	Délka potrubí Venk.jedn.-Vnitř.jedn. Max. m	20	
	Doplnění náplně chladiva kg/m	0,02 (pro délku potrubí nad 10m)	
	Výškový rozdíl Venk.jedn. m	15	
Elektrické napájení	Fáze/Frekvence/Napětí Hz/V	1~/50 /220-240	
Proud - 50Hz	Max. hodnota proudového jistižení (MFA) A	16	

Obsahuje fluorované skleníkové plyny. | Provozní rozsah viz samostatný výkres. | Elektrické údaje viz samostatný výkres. | Nominální chladicí výkony jsou založeny na: vnitřní teplotě: 27°CDB/19°CWB, venkovní teplotě 35°CDB, ekvivalentní potrubí chladiva: 5 m, rozdíl hladin: 0m. | Nominální topné výkony jsou založeny na: vnitřní teplotě: 20°CDB, venkovní teplotě: 7°CDB/6°CWB, ekvivalent potrubí chladiva: 5 m, rozdíl hladin: 0 m. | EER/COP podle Eurovent 2012, pouze pro použití mimo EU. | MFA - používá se k výběru jističe a zhašedla zemního spojení (uzemňovací obvod jističe). Podrobnější informace o každé kombinaci naleznete v elektrickém výkresu.

Příslušenství pro jednotky Perfera W

Typ materiálu	Popis	Cena CZK
EKR521	Kabelový svazek (požadovaný pro spojení S21)	460,-
ARC466A75	Infračervený dálkový ovladač je obsažen jako standard	standard
BRC073	Kabelový ovladač (Je vyžadován kabel BRCW901. Zkontrolujte tabulku příslušenství.)	5.997,-
5016530	Replacement Titanium Apatite Deodorizing Filter (recommended every 3 years)	na vyžádání

Perfera F FVXM

Parapetní jednotka

Příjemné proudění vzduchu po podlaze, je nyní s chladivem R-32 ještě účinnější i v zimních podmínkách.



integrovány

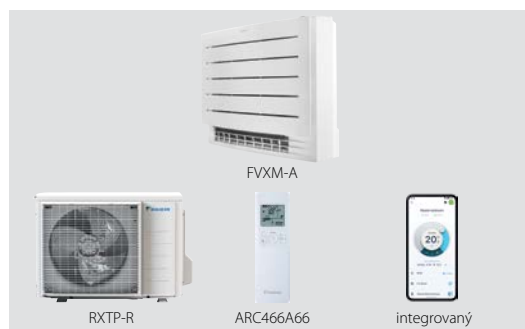

Ceny	FVXM + RXT-P	25A9 + 25R	35A9 + 35R
Cena za set (vnitřní j. + venkovní j. + ovladač R/C)	CZK	67.604,-	76.384,-
Cena vnitřní jednotky	CZK	27.768,-	32.862,-
Cena venkovní jednotky	CZK	39.836,-	43.522,-

Údaje o účinnosti	FVXM + RXT-P	25A9 + 25R	35A9 + 35R
Chladicí výkon	Min./Jmen./Max. kW	1,4/2,5/4,2	1,4/3,5/4,3
Topný výkon	Min./Jmen./Max. kW	1,2/3,2/5,7	1,2/4,0/6,2
Příkon	Chlazení Jmen. kW	0,66	1,02
	Vytápění Jmen. kW	0,83	1,13
Prostorové chlazení	Energetický štítek		A++
	Jmenovitý výkon Pdesign kW	2,50	3,50
	SEER	6,50	6,10
Prostorové vytápění (průměrné podmínky)	Energetický štítek		A++
	Jmenovitý výkon Pdesign kW	2,50	3,00
	Roční spotřeba energie kWh/a	4,70	4,60
Prostorové vytápění (Chladné podnebí)	Energetický štítek		A
	Jmenovitý výkon Pdesignh kW	3,65	4,38
	Roční spotřeba energie kWh/a	2,032	2,573
Jmenovitá účinnost	SCOP/C	3,77	3,58
	EER	3,81	3,43
	COP	3,86	3,54
Roční spotřeba energie kWh	328	510	
Směrnice pro štítek spotřeby Chlazení/Vytápění	A/A	A/B	

Vnitřní jednotka	FVXM	25A9	35A9
Rozměry	Jednotka	600x750x238	
Hmotnost	Jednotka	17	
Vzduchový filtr	Typ	Odnímatelný/omyvatelný	
Ventilátor - průtok vzduchu	Chlazení Tichý provoz/Nizké/Střední/Vysoké m ³ /min	4,1/4,9/7/8,7	4,1/4,9/7/9,2
	Vytápění Tichý provoz/Nizké/Střední/Vysoké m ³ /min	4,1/5,6/7,2/9,2	4,1/5,6/7,2/9,8
Hladina akust. výkonu	Chlazení dBA	52,0	53,0
	Vytápění dBA	52,0	53,0
Hladina akust. tlaku	Chlazení Tichý provoz/Nizké/Střední/Vysoké dBA	20/25/32/38	20/25/32/39
	Vytápění Tichý provoz/Nizké/Střední/Vysoké dBA	19/25/32/38	19/25/32/39
Ovládání	Infračervený dálkový ovladač	ARC466A66	
	Kabelový ovladač	BRC073	

Venkovní jednotka	RXT-P	25R	35R
Rozměry	Jednotka	551x763x312	
Hmotnost	Jednotka	38	
Hladina akust. výkonu	Chlazení dBA	61	
	Vytápění dBA	61	
Hladina akust. tlaku	Chlazení Jmen. dBA	48	
	Vytápění Jmen. dBA	49	
Provozní rozsah	Chlazení Okolní prostředí Min.-Max. °CDB	-10~46	
	Vytápění Okolní prostředí Min.-Max. °CDB	-25~24	
Chladivo	Typ / GWP / Náplň	R-32/675/1,1/0,75	
Připojení potrubí	Kapalina/Plyn Vnější průměr	6,35/9,50	
	Délka potrubí Venk. jedn.-Vnitř. jedn. Max. m	20	
	Doplnění náplně chladiva	0,02 (pro délku potrubí nad 10m)	
	Výškový rozdíl Vnitř. jedn.- Venk. jedn. Max. m	15	
Elektrické napájení	Fáze/Frekvence/Napětí	1~/50/220-240	
Proud - 50Hz	Max. hodnota proudového jistižení (MFA)	A	

Obsahuje fluorované skleníkové plyny. | Provozní rozsah viz samostatný výkres. | Elektrické údaje viz samostatný výkres. | Nominální chladicí výkony jsou založeny na: vnitřní teplotě: 27°CDB/19°CWB, venkovní teplotě 35°CDB, ekvivalentní potrubí chladiva: 5 m, rozdíl hladin: 0m. | Nominální topné výkony jsou založeny na: vnitřní teplotě: 20°CDB, venkovní teplotě: 7°CDB/6°CWB, ekvivalent potrubí chladiva: 5 m, rozdíl hladin: 0 m. | EER/COP podle Eurovent 2012, pouze pro použití mimo EU. | MFA - používá se k výběru jističe a zhášedla zemního spojení (uzemňovací obvod jističe). Podrobnější informace o každé kombinaci naleznete v elektrickém výkresu.

Příslušenství pro jednotky Perfera F

Typ materiálu	Popis	Cena CZK
EKR521	Kabelový svazek (požadovaný pro spojení S21)	460,-
ARC466A66	Infračervený dálkový ovladač je obsažen jako standard	standard
BRC073	Kabelový ovladač (Je vyžadován kabel BRCW901. Zkontrolujte tabulku příslušenství.)	5.997,-
KAF970A46	Náhradní Titanium Apatitový Deodorizační filtr (bez rámečku), 1 sada (doporučujeme měnit každé 3 roky)	na vyžádání

Comfora FTXTTP

Nástěnná jednotka optimalizovaná pro vytápění

Se všemi funkcemi potřebnými pro optimální vnitřní klima. Jednotka je také optimalizovaná pro snadnější instalaci v dobře izolovaných budovách a s vynikajícím výkonem topení až do -25 °C!



Cena	FTXTTP + RXTTP	25M + 25R	35M + 35R
Cena za set (vnitřní j. + venkovní j. + ovladač R/C)	CZK	58.008,-	65.314,-
Cena vnitřní jednotky	CZK	18.172,-	21.792,-
Cena venkovní jednotky	CZK	39.836,-	43.522,-

Údaje o účinnosti	FTXTTP + RXTTP	25M + 25R	35M + 35R
Chladicí výkon	Min./Jmen./Max. kW	0,8/2,5/4,0	0,8/3,5/4,4
Topný výkon	Min./Jmen./Max. kW	1,2/3,2/6,2	1,2/4,0/6,7
Příkon	Chlazení Jmen. kW	0,57	0,92
	Vytápění Jmen. kW	0,65	0,90
Prostorové chlazení	Energetický štítek		A++
	Jmenovitý výkon Pdesign kW	2,50	3,50
	SEER	7,10	7,20
Prostorové vytápění (průměrné podmínky)	Energetický štítek		A++
	Jmenovitý výkon Pdesign kW	2,50	3,00
	Roční spotřeba energie kWh/a	710	873
Prostorové vytápění (Chladné podnebí)	Energetický štítek		A
	Jmenovitý výkon Pdesignh kW	3,65	4,38
	Roční spotřeba energie kWh/a	1.941	2.394
Jmenovitá účinnost	SCOP/A	4,93	4,81
	SCOP/C	3,95	3,84
	Roční spotřeba energie kWh	284	461
Směrnice pro štítek spotřeby Chlazení/Vytápění		A/A	

Vnitřní jednotka	FTXTTP	25M	35M
Rozměry	Jednotka Výška x Šířka x Hloubka mm	286x770x225	
Hmotnost	Jednotka kg	9,0	
Vzduchový filtr	Typ	Odnímatelný/omyvatelný	
Ventilátor - průtok vzduchu	Chlazení Tichý provoz/Nízké/Střední/Vysoké m ³ /min	3,9/5,5/8,3/11,5	
	Vytápění Tichý provoz/Nízké/Střední/Vysoké m ³ /min	4,5/5,6/8,7/11,5	
Hladina akust. výkonu	Chlazení dBA	58	
	Vytápění dBA	58	
Hladina akust. tlaku	Chlazení Tichý provoz/Nízké/Střední/Vysoké dBA	21/26/35/43	
	Vytápění Tichý provoz/Nízké/Střední/Vysoké dBA	21/26/35/43	

Venkovní jednotka	RXTTP	25R	35R
Rozměry	Jednotka Výška x Šířka x Hloubka mm	551x763x312	
Hmotnost	Jednotka kg	38	
Hladina akust. výkonu	Chlazení dBA	61	
	Vytápění dBA	61	
Hladina akust. tlaku	Chlazení Jmen. dBA	48	
	Vytápění Jmen. dBA	49	
Provozní rozsah	Chlazení Okolní prostředí Min.-Max. °CDB	-10~-46	
	Vytápění Okolní prostředí Min.-Max. °CDB	-25~-24	
Chladivo	Typ / GWP / Náplň kg / TCO ₂ Eq	R-32/675/1,1/0,75	
Připojení potrubí	Liquid/Gas Vnější průměr mm	6,35/9,50	
	Délka potrubí Venk.jedn.-Vnitř.jedn. Max. m	20	
	Doplnění náplně chladiva kg/m	0,02 (pro délku potrubí nad 10 m)	
Výškový rozdíl Venk.jedn.	Vnitř.jedn.- Max. m	15	
	Vnitř.jedn.- Venk.jedn. m	15	
Elektrické napájení	Fáze/Frekvence/Napětí Hz/V	1~/50/220-240	
Proud - 50Hz	Max. hodnota proudového jistižení (MFA) A	16	

Obsahuje fluorované skleníkové plyny. | Provozní rozsah viz samostatný výkres. | Elektrické údaje viz samostatný výkres. | Nominální chladicí výkony jsou založeny na: vnitřní teplotě: 27°CDB/19°CWB, venkovní teplotě 35°CDB, ekvivalentní potrubí chladiva: 5 m, rozdíl hladin: 0m. | Nominální topné výkony jsou založeny na: vnitřní teplotě: 20°CDB, venkovní teplotě: 7°CDB/6°CWB, ekvivalentní potrubí chladiva: 5 m, rozdíl hladin: 0 m. | EER/COP podle Eurovent 2012, pouze pro použití mimo EU. | MFA - používá se k výběru jističe a zášedla zemního spojení (uzemňovací obvod jističe). Podrobnější informace o každé kombinaci naleznete v elektrickém výkresu.

Příslušenství pro jednotky Comfora

Typ materiálu	Popis	Cena CZK
ARC480A53	Infračervený dálkový ovladač je obsažen jako standard	standard
BRP069B45	Wi-Fi ovládání	standard
BRC073	Kabelový ovladač (Je vyžadován kabel BRCW901. Zkontrolujte tabulku příslušenství.)	5.997,-
KAF970A46	Náhradní Titanium Apatitový Deodorizační filtr (bez rámečku), 1 sada (doporučujeme měnit každé 3 roky)	na vyžádání
KAF057A41	Stříbrný částečně antibakteriální filtr (s rámečkem) 2 sady (doporučená výměna každé 3 roky)	na vyžádání



Emura FTXJ-AW



Perfera W FTXM-R













Perfera F FVXM-A9



Stylish FTXA-AW











Kombinační tabulka příslušenství

		Cena CZK	
SPLIT	Individuální řízení	 BRP069B* WLAN adaptér pro Wi-Fi ovládání	(1)
		 ARC4* Infračervené dálkové ovládání	(1)
	Centrální řízení & BMS	 DCM601B51 Intelligent Touch Manager (KRP928* požadován)	184.739,-
		 DCS302C51 Centrální ovladač	59.758,-
		 DCC601A51 Pokročilý centrální ovladač s připojením na Cloud. Připojení pomocí adaptéru KRP928*	29.344,-
		 EKMBDXB Modbus interface	na vyžádání
SPLIT	Individual controls	 BRC073 Základní kabelový ovladač pro vnitřní jednotky Split	5.997,-
		BRCW901A03 - 3m kabel pro BRC073	737,-
		BRCW901A08 - 8m kabel pro BRC073	1.172,-
	Adaptors & other accessories	 KLIC-DDV3 KNX adaptér pro vnitřní jednotky Split	7.604,-
		 RTD-RA Modbus adaptér pro vnitřní jednotky Split	7.837,-
		 KRP413A15 PCB adaptér pro jednoduché externí řízení pro 1 vnitřní jednotku Split	7.335,-
		 KRP928A2S Adaptér centrálního ovládání jednotek Split	9.949,-
		Ochrana proti krádeži dálkového ovladače	(1)

(1) Typ a cena závisí na vnitřní jednotce;





(2) C/FTXA-A/B, FVXM-A, FTXM-R PCB nemá port S21, protože adaptér WLAN je již namontován z výroby.

V případě, že je požadován port S21, musí být použit kabelový svazek EKRS21.

										
BRP069B42	Standard včetně	Standard včetně	Standard včetně	Standard včetně	BRP069B45/ BRP069C47	BRP069B45	Standard included	Standard included	Standard included	Standard included
703,-	-	-	-	-	920,-/1.397,-	920,-	-	-	-	920,-
ARC477A1	ARC488A1W/S/K	ARC466A58	ARC466A67	ARC480A53	ARC470A1	ARC486A2	ARC466A66	ARC466A59	ARC466A75	ARC480A53
standard	standard	standard	standard	standard	standard	standard	standard	standard	standard	standard
✓	✓ (2)	✓ (2)	✓ (2)	✓	✓	-	✓ (2)	✓ (2)	✓ (2)	✓
✓	✓ (2)	✓ (2)	✓ (2)	✓	-	-	✓ (2)	✓ (2)	✓ (2)	✓
✓	✓ (2)	✓ (2)	✓ (2)	✓	-	-	-	✓ (2)	✓ (2)	✓
✓	✓ (2)	✓ (2)	✓ (2)	✓	✓	-	✓ (2)	✓ (2)	✓ (2)	✓
-	✓ (2)	✓ (2)	✓ (2)	✓	✓	-	✓ (2)	✓ (2)	✓ (2)	✓
-	✓	✓	✓	✓	✓	-	✓	✓	✓	✓
-	✓	✓	✓	✓	✓	-	✓	✓	✓	✓
✓	✓ (2)	✓ (2)	✓ (2)	✓	-	-	✓ (2)	✓ (2)	✓ (2)	✓
✓	✓ (2)	✓ (2)	✓ (2)	✓	-	-	✓ (2)	✓ (2)	✓ (2)	✓
✓	✓ (2)	✓ (2)	✓ (2)	-	✓	-	✓ (2)	✓ (2)	✓ (2)	-
✓	✓ (2)	✓ (2)	✓ (2)	✓	✓	-	✓ (2)	✓ (2)	✓ (2)	✓
KKF936A4	KKF910A4	KKF910A4	-	KKF936A4	KKF936A4	-	-	KKF910A4	-	KKF936A4
na vyžádání	na vyžádání	na vyžádání	-	na vyžádání	na vyžádání	-	-	na vyžádání	-	na vyžádání

Sky Air A s chladičem R32 přehled párových aplikací (3,5 až 25 kW) - technická data a ceny





Toto je pouze přehled jednotek, pro detailnější informace jděte na stránky produktů

Range	Indoor unit	Outdoor unit	Standard Panel	Wired Remote Controller	Phase	Capacity (kW)				
						Cooling (Nominal) kW	Heating (Nominal) kW			
								V		
Kazeta s plochým dekoracním panelem		Alpha řada	FFA35A9	RZAG35A	BYFQ60CW	BRC1H52W/S/K	1-fáze (230V)	3,5	4,0	
			FFA50A9	RZAG50A	BYFQ60CW	BRC1H52W/S/K	1-fáze (230V)	5,0	5,8	
			FFA60A9	RZAG60A	BYFQ60CW	BRC1H52W/S/K	1-fáze (230V)	6,0	7,0	
Kazeta s kruhovým výdechem		Alpha řada	FCAG35B	RZAG35A	BYCQ140E	BRC1H52W/S/K	1-fáze (230V)	3,5	4,0	
			FCAG50B	RZAG50A	BYCQ140E	BRC1H52W/S/K	1-fáze (230V)	5,0	5,8	
			FCAG60B	RZAG60A	BYCQ140E	BRC1H52W/S/K	1-fáze (230V)	6,0	7,0	
			FCAHG71H	RZAG71NV1	BYCQ140E	BRC1H52W/S/K	1-fáze (230V)	6,8	7,5	
			FCAHG100H	RZAG100NV1	BYCQ140E	BRC1H52W/S/K	1-fáze (230V)	9,5	10,8	
			FCAHG125H	RZAG125NV1	BYCQ140E	BRC1H52W/S/K	1-fáze (230V)	12,1	13,5	
			FCAHG140H	RZAG140NV1	BYCQ140E	BRC1H52W/S/K	1-fáze (230V)	13,4	15,5	
			FCAHG71H	RZAG71NY1	BYCQ140E	BRC1H52W/S/K	3-fáze (400V)	6,8	7,5	
			FCAHG100H	RZAG100NY1	BYCQ140E	BRC1H52W/S/K	3-fáze (400V)	9,5	10,8	
			FCAHG125H	RZAG125NY1	BYCQ140E	BRC1H52W/S/K	3-fáze (400V)	12,0	13,5	
			FCAHG140H	RZAG140NY1	BYCQ140E	BRC1H52W/S/K	3-fáze (400V)	13,4	15,5	
			FCAG71B	RZAG71NV1	BYCQ140E	BRC1H52W/S/K	1-fáze (230V)	6,8	7,5	
			FCAG100B	RZAG100NV1	BYCQ140E	BRC1H52W/S/K	1-fáze (230V)	9,5	10,8	
			FCAG125B	RZAG125NV1	BYCQ140E	BRC1H52W/S/K	1-fáze (230V)	12,1	13,5	
			FCAG140B	RZAG140NV1	BYCQ140E	BRC1H52W/S/K	1-fáze (230V)	13,4	15,5	
		FCAG71B	RZAG71NY1	BYCQ140E	BRC1H52W/S/K	3-fáze (400V)	6,8	7,5		
		FCAG100B	RZAG100NY1	BYCQ140E	BRC1H52W/S/K	3-fáze (400V)	9,5	10,8		
		FCAG125B	RZAG125NY1	BYCQ140E	BRC1H52W/S/K	3-fáze (400V)	12,1	13,5		
		FCAG140B	RZAG140NY1	BYCQ140E	BRC1H52W/S/K	3-fáze (400V)	13,4	15,5		
		Advance řada	FCAG71B	RZASG71MV1	BYCQ140E	BRC1H52W/S/K	1-fáze (230V)	6,8	7,5	
			FCAG100B	RZASG100MV1	BYCQ140E	BRC1H52W/S/K	1-fáze (230V)	9,5	10,8	
			FCAG125B	RZASG125MV1	BYCQ140E	BRC1H52W/S/K	1-fáze (230V)	12,1	13,5	
			FCAG140B	RZASG140MV1	BYCQ140E	BRC1H52W/S/K	1-fáze (230V)	13,4	15,5	
			FCAG100B	RZASG100MY1	BYCQ140E	BRC1H52W/S/K	3-fáze (400V)	9,5	10,8	
			FCAG125B	RZASG125MY1	BYCQ140E	BRC1H52W/S/K	3-fáze (400V)	12,1	13,5	
		Active řada	FCAG140B	RZASG140MY1	BYCQ140E	BRC1H52W/S/K	3-fáze (400V)	13,4	15,5	
			SB.FCAG71B/ARXM71R		BYCQ140E	BRC1H52W/S/K	1-fáze (230V)	6,8	7,5	
			SB.FCAG100B/AZAS100V		BYCQ140E	BRC1H52W/S/K	1-fáze (230V)	9,5	10,8	
			SB.FCAG125B/AZAS125V		BYCQ140E	BRC1H52W/S/K	1-fáze (230V)	12,1	13,5	
			SB.FCAG140B/AZAS140V		BYCQ140E	BRC1H52W/S/K	1-fáze (230V)	13,4	15,5	
SB.FCAG100B/AZAS100Y			BYCQ140E	BRC1H52W/S/K	3-fáze (400V)	9,5	10,8			
Podstropní kazeta		Alpha řada	FUA71A	RZAG71NV1	-	BRC1H52W/S/K	1-fáze (230V)	6,8	7,5	
			FUA100A	RZAG100NV1	-	BRC1H52W/S/K	1-fáze (230V)	9,5	10,8	
			FUA125A	RZAG125NV1	-	BRC1H52W/S/K	1-fáze (230V)	12,1	13,5	
			FUA71A	RZAG71NY1	-	BRC1H52W/S/K	3-fáze (400V)	6,8	7,5	
			FUA100A	RZAG100NY1	-	BRC1H52W/S/K	3-fáze (400V)	9,5	10,8	
		Advance řada	FUA125A	RZAG125NY1	-	BRC1H52W/S/K	3-fáze (400V)	12,1	13,5	
			FUA71A	RZASG71MV1	-	BRC1H52W/S/K	1-fáze (230V)	6,8	7,5	
			FUA100A	RZASG100MV1	-	BRC1H52W/S/K	1-fáze (230V)	9,5	10,8	
			FUA125A	RZASG125MV1	-	BRC1H52W/S/K	1-fáze (230V)	12,1	13,5	
			FUA100A	RZASG100MY1	-	BRC1H52W/S/K	3-fáze (400V)	9,5	10,8	
		Active řada	FUA125A	RZASG125MY1	-	BRC1H52W/S/K	3-fáze (400V)	12,1	13,5	
			FUA71A	RZASG71MV1	-	BRC1H52W/S/K	1-fáze (230V)	6,8	7,5	
			FUA100A	RZASG100MV1	-	BRC1H52W/S/K	1-fáze (230V)	9,5	10,8	
			FUA125A	RZASG125MV1	-	BRC1H52W/S/K	1-fáze (230V)	12,1	13,5	
			FUA100A	RZASG100MY1	-	BRC1H52W/S/K	3-fáze (400V)	9,5	10,8	
Kanálová jednotka		Alpha řada	FDXM35F9	RZAG35A	-	BRC1H52W/S/K	1-fáze (230V)	3,5	4,0	
			FDXM50F9	RZAG50A	-	BRC1H52W/S/K	1-fáze (230V)	5,0	5,0	
			FDXM60F9	RZAG60A	-	BRC1H52W/S/K	1-fáze (230V)	6,0	7,0	
			FNA35A9	RZAG35A	-	BRC1H52W/S/K	1-fáze (230V)	3,5	4,0	
			FNA50A9	RZAG50A	-	BRC1H52W/S/K	1-fáze (230V)	5,0	5,0	
			FNA60A9	RZAG60A	-	BRC1H52W/S/K	1-fáze (230V)	6,0	7,0	
			FBA35A9	RZAG35A	-	BRC1H52W/S/K	1-fáze (230V)	3,5	4,0	
			FBA50A9	RZAG50A	-	BRC1H52W/S/K	1-fáze (230V)	5,0	6,0	
			FBA60A9	RZAG60A	-	BRC1H52W/S/K	1-fáze (230V)	6,0	7,0	
			FBA71A9	RZAG71NV1	-	BRC1H52W/S/K	1-fáze (230V)	6,8	7,5	
			FBA100A	RZAG100NV1	-	BRC1H52W/S/K	1-fáze (230V)	9,5	10,8	
			FBA125A	RZAG125NV1	-	BRC1H52W/S/K	1-fáze (230V)	12,1	13,5	
			FBA140A	RZAG140NV1	-	BRC1H52W/S/K	1-fáze (230V)	13,4	15,5	
			FBA71A9	RZAG71NY1	-	BRC1H52W/S/K	3-fáze (400V)	6,8	7,5	
			FBA100A	RZAG100NY1	-	BRC1H52W/S/K	3-fáze (400V)	9,5	10,8	
		FBA125A	RZAG125NY1	-	BRC1H52W/S/K	3-fáze (400V)	12,1	13,5		
		FBA140A	RZAG140NY1	-	BRC1H52W/S/K	3-fáze (400V)	13,4	15,5		
		Advance řada	FBA71A9	RZASG71MV1	-	BRC1H52W/S/K	1-fáze (230V)	6,8	7,5	
			FBA100A	RZASG100MV1	-	BRC1H52W/S/K	1-fáze (230V)	9,5	10,8	
			FBA125A	RZASG125MV1	-	BRC1H52W/S/K	1-fáze (230V)	12,1	13,5	
			FBA140A	RZASG140MV1	-	BRC1H52W/S/K	1-fáze (230V)	13,4	15,5	
			FBA100A	RZASG100MY1	-	BRC1H52W/S/K	3-fáze (400V)	9,5	10,8	
			FBA125A	RZASG125MY1	-	BRC1H52W/S/K	3-fáze (400V)	12,1	13,5	
			FBA140A	RZASG140MY1	-	BRC1H52W/S/K	3-fáze (400V)	13,4	15,5	
			Active řada	SB.ADEA71/ARXM71R		-	BRC1H52W/S/K	1-fáze (230V)	6,8	7,5
				SB.ADEA100/AZAS100V		-	BRC1H52W/S/K	1-fáze (230V)	9,5	10,8
				SB.ADEA125/AZAS125V		-	BRC1H52W/S/K	1-fáze (230V)	12,1	13,5
				SB.FBA71/ARXM71R		-	BRC1H52W/S/K	1-fáze (230V)	6,8	7,5
				SB.FBA100/AZAS100V		-	BRC1H52W/S/K	1-fáze (230V)	9,5	10,8
				SB.FBA125/AZAS125V		-	BRC1H52W/S/K	1-fáze (230V)	12,1	13,5
SB.FBA140/AZAS140V				-	BRC1H52W/S/K	1-fáze (230V)	13,4	15,5		
SB.FBA100/AZAS100Y				-	BRC1H52W/S/K	3-fáze (400V)	9,5	10,8		
SB.FBA125/AZAS125Y		-		BRC1H52W/S/K	3-fáze (400V)	12,1	13,5			
SB.FBA140/AZAS140Y		-		BRC1H52W/S/K	3-fáze (400V)	13,4	15,5			

Seasonal efficiency (according to EN14825)				Refrigerant		Max. Piping length	Operation range min~max		Prices				
Cooling		Heating (Average climate)					OU-IU	Cooling	Heating	Indoor unit	Outdoor unit	Panel	Remote control
Energy label	SEER	Energy label	SCOP	Type	GWP	Meters	°CDB	°CWB	CZK	CZK	CZK	CZK	CZK
A++	6,40	A	3,80	R-32	675	50	-20 ~ 52	-20 ~ 24	28.532,-	43.988,-	9.111,-	5.817,-	87.448,-
A++	6,30	A+	4,01	R-32	675	50	-20 ~ 52	-20 ~ 24	29.708,-	57.081,-	9.111,-	5.817,-	101.717,-
A+	5,80	A+	4,04	R-32	675	50	-20 ~ 52	-20 ~ 24	40.150,-	65.774,-	9.111,-	5.817,-	120.852,-
A++	7,30	A+	4,30	R-32	675	50	-20 ~ 52	-20 ~ 24	26.265,-	43.988,-	9.476,-	5.817,-	85.546,-
A++	6,80	A+	4,30	R-32	675	50	-20 ~ 52	-20 ~ 24	28.248,-	57.081,-	9.476,-	5.817,-	100.622,-
A++	6,60	A+	4,25	R-32	675	50	-20 ~ 52	-20 ~ 24	29.204,-	65.774,-	9.476,-	5.817,-	110.271,-
A++	7,90	A++	4,61	R-32	675	55	-20 ~ 52	-20 ~ 18	36.039,-	71.087,-	9.476,-	5.817,-	122.419,-
A++	7,70	A++	4,75	R-32	675	85	-20 ~ 52	-20 ~ 18	45.772,-	98.242,-	9.476,-	5.817,-	159.307,-
-	8,02	-	4,53	R-32	675	85	-20 ~ 52	-20 ~ 18	59.164,-	107.726,-	9.476,-	5.817,-	182.183,-
-	7,93	-	4,44	R-32	675	85	-20 ~ 52	-20 ~ 18	64.926,-	121.788,-	9.476,-	5.817,-	202.007,-
A++	7,90	A+	4,56	R-32	675	55	-20 ~ 52	-20 ~ 18	36.039,-	85.921,-	9.476,-	5.817,-	137.253,-
A++	7,70	A++	4,75	R-32	675	85	-20 ~ 52	-20 ~ 18	45.772,-	110.157,-	9.476,-	5.817,-	171.222,-
-	8,02	-	4,53	R-32	675	85	-20 ~ 52	-20 ~ 18	59.164,-	118.061,-	9.476,-	5.817,-	192.518,-
-	7,93	-	4,44	R-32	675	85	-20 ~ 52	-20 ~ 18	64.926,-	133.258,-	9.476,-	5.817,-	213.477,-
A++	6,83	A+	4,22	R-32	675	55	-20 ~ 52	-20 ~ 18	33.736,-	71.087,-	9.476,-	5.817,-	120.116,-
A++	7,14	A+	4,53	R-32	675	85	-20 ~ 52	-20 ~ 18	44.938,-	98.242,-	9.476,-	5.817,-	158.473,-
-	7,15	-	4,34	R-32	675	85	-20 ~ 52	-20 ~ 18	50.343,-	107.726,-	9.476,-	5.817,-	173.362,-
-	6,80	-	4,34	R-32	675	85	-20 ~ 52	-20 ~ 18	56.819,-	121.788,-	9.476,-	5.817,-	193.900,-
A++	6,83	A+	4,22	R-32	675	55	-20 ~ 52	-20 ~ 18	33.736,-	85.921,-	9.476,-	5.817,-	134.950,-
A++	7,14	A+	4,53	R-32	675	85	-20 ~ 52	-20 ~ 18	44.938,-	110.157,-	9.476,-	5.817,-	170.388,-
-	7,15	-	4,34	R-32	675	85	-20 ~ 52	-20 ~ 18	50.343,-	118.061,-	9.476,-	5.817,-	183.697,-
-	6,80	-	4,34	R-32	675	85	-20 ~ 52	-20 ~ 18	56.819,-	133.258,-	9.476,-	5.817,-	205.370,-
A++	6,47	A+	4,00	R-32	675	50	-15 ~ 46	-15 ~ 16	33.736,-	49.422,-	9.476,-	5.817,-	98.451,-
A++	6,55	A+	4,17	R-32	675	50	-15 ~ 46	-15 ~ 16	44.938,-	63.158,-	9.476,-	5.817,-	123.389,-
-	5,76	-	4,05	R-32	675	50	-15 ~ 46	-15 ~ 16	50.343,-	69.628,-	9.476,-	5.817,-	135.264,-
-	6,53	-	4,31	R-32	675	50	-15 ~ 46	-15 ~ 16	56.819,-	77.501,-	9.476,-	5.817,-	149.613,-
A++	6,55	A+	4,17	R-32	675	50	-15 ~ 46	-15 ~ 16	44.938,-	66.450,-	9.476,-	5.817,-	126.681,-
-	5,76	-	4,05	R-32	675	50	-15 ~ 46	-15 ~ 16	50.343,-	71.824,-	9.476,-	5.817,-	137.460,-
-	6,54	-	4,31	R-32	675	50	-15 ~ 46	-15 ~ 16	56.819,-	79.052,-	9.476,-	5.817,-	151.164,-
A+	5,87	A+	4,00	R-32	675	30	-10 ~ 46	-15 ~ 16	-	-	-	5.817,-	83.772,-
A+	5,67	A	3,85	R-32	675	30	-5 ~ 46	-15 ~ 16	-	-	-	5.817,-	107.198,-
-	5,40	-	3,80	R-32	675	30	-5 ~ 46	-15 ~ 16	-	-	-	5.817,-	123.384,-
-	6,00	-	4,31	R-32	675	30	-5 ~ 46	-15 ~ 16	-	-	-	5.817,-	141.526,-
A+	5,67	A	3,85	R-32	675	30	-5 ~ 46	-15 ~ 16	-	-	-	5.817,-	109.029,-
-	5,40	-	3,80	R-32	675	30	-5 ~ 46	-15 ~ 16	-	-	-	5.817,-	125.417,-
-	6,00	-	4,31	R-32	675	30	-5 ~ 46	-15 ~ 16	-	-	-	5.817,-	143.763,-
A++	7,02	A+	4,20	R-32	675	55	-20 ~ 52	-20 ~ 18	57.368,-	71.087,-	-	5.817,-	134.272,-
A++	6,42	A+	4,50	R-32	675	85	-20 ~ 52	-20 ~ 18	70.537,-	98.242,-	-	5.817,-	174.596,-
-	6,39	-	4,26	R-32	675	85	-20 ~ 52	-20 ~ 18	77.992,-	107.726,-	-	5.817,-	191.535,-
A++	7,02	A+	4,20	R-32	675	50	-20 ~ 52	-20 ~ 18	57.368,-	85.921,-	-	5.817,-	149.106,-
A++	6,42	A+	4,50	R-32	675	85	-20 ~ 52	-20 ~ 18	70.537,-	110.157,-	-	5.817,-	186.511,-
-	6,39	-	4,26	R-32	675	85	-20 ~ 52	-20 ~ 18	77.992,-	118.061,-	-	5.817,-	201.870,-
A++	6,16	A	3,90	R-32	675	50	-15 ~ 46	-15 ~ 16	57.368,-	49.422,-	-	5.817,-	112.607,-
A+	5,83	A+	4,01	R-32	675	50	-15 ~ 46	-15 ~ 16	70.537,-	63.158,-	-	5.817,-	139.512,-
-	5,49	-	3,84	R-32	675	50	-15 ~ 46	-15 ~ 16	77.992,-	69.628,-	-	5.817,-	153.437,-
A+	5,83	A+	4,01	R-32	675	50	-15 ~ 46	-15 ~ 16	70.537,-	66.450,-	-	5.817,-	142.804,-
-	5,49	-	3,84	R-32	675	50	-15 ~ 46	-15 ~ 16	77.992,-	71.824,-	-	5.817,-	155.633,-
A+	5,90	A	3,90	R-32	675	50	-20 ~ 52	-20 ~ 24	19.269,-	43.988,-	-	5.817,-	69.074,-
A+	5,90	A	3,90	R-32	675	50	-20 ~ 52	-20 ~ 24	30.704,-	57.081,-	-	5.817,-	93.602,-
A+	5,70	A	3,90	R-32	675	50	-20 ~ 52	-20 ~ 24	39.902,-	65.774,-	-	5.817,-	111.493,-
A+	5,90	A	3,90	R-32	675	50	-20 ~ 52	-20 ~ 24	28.495,-	43.988,-	-	5.817,-	78.300,-
A+	5,90	A	3,90	R-32	675	50	-20 ~ 52	-20 ~ 24	33.224,-	57.081,-	-	5.817,-	96.122,-
A+	5,70	A	3,90	R-32	675	50	-20 ~ 52	-20 ~ 24	36.631,-	65.774,-	-	5.817,-	108.222,-
A++	6,12	A+	4,10	R-32	675	50	-20 ~ 52	-20 ~ 24	33.377,-	43.988,-	-	5.817,-	83.182,-
A++	6,30	A+	4,10	R-32	675	50	-20 ~ 52	-20 ~ 24	37.008,-	57.081,-	-	5.817,-	99.906,-
A++	6,15	A+	4,10	R-32	675	50	-20 ~ 52	-20 ~ 24	40.000,-	65.774,-	-	5.817,-	111.591,-
A++	6,50	A+	4,20	R-32	675	55	-20 ~ 52	-20 ~ 18	43.594,-	71.087,-	-	5.817,-	120.498,-
A++	6,47	A+	4,36	R-32	675	85	-20 ~ 52	-20 ~ 18	53.923,-	98.242,-	-	5.817,-	157.982,-
-	6,56	-	4,37	R-32	675	85	-20 ~ 52	-20 ~ 18	55.325,-	107.726,-	-	5.817,-	168.868,-
-	6,42	-	4,34	R-32	675	85	-20 ~ 52	-20 ~ 18	68.418,-	121.788,-	-	5.817,-	196.023,-
A++	6,5	A+	4,2	R-32	675	55	-20 ~ 52	-20 ~ 18	43.594,-	85.921,-	-	5.817,-	135.332,-
A++	6,47	A+	4,36	R-32	675	85	-20 ~ 52	-20 ~ 18	53.923,-	110.157,-	-	5.817,-	169.897,-
-	6,56	-	4,37	R-32	675	85	-20 ~ 52	-20 ~ 18	55.325,-	118.061,-	-	5.817,-	179.203,-
-	6,42	-	4,34	R-32	675	85	-20 ~ 52	-20 ~ 18	68.418,-	133.258,-	-	5.817,-	207.493,-
A++	6,19	A+	4,01	R-32	675	50	-15 ~ 46	-15 ~ 16	43.594,-	49.422,-	-	5.817,-	98.833,-
A+	5,83	A	3,85	R-32	675	50	-15 ~ 46	-15 ~ 16	53.923,-	63.158,-	-	5.817,-	122.898,-
-	5,49	-	3,63	R-32	675	50	-15 ~ 46	-15 ~ 16	55.325,-	69.628,-	-	5.817,-	130.770,-
-	5,81	-	3,85	R-32	675	50	-15 ~ 46	-15 ~ 16	68.418,-	77.501,-	-	5.817,-	151.736,-
A+	5,83	A	3,85	R-32	675	50	-15 ~ 46	-15 ~ 16	53.923,-	66.450,-	-	5.817,-	126.190,-
-	5,49	-	3,63	R-32	675	50	-15 ~ 46	-15 ~ 16	55.325,-	71.824,-	-	5.817,-	132.966,-
-	5,81	-	3,85	R-32	675	50	-15 ~ 46	-15 ~ 16	68.418,-	79.052,-	-	5.817,-	153.287,-
A	5,35	A	3,80	R-32	675	30	-10 ~ 46	-15 ~ 16	-	-	-	5.817,-	81.163,-
A	5,13	A	3,81	R-32	675	30	-5 ~ 46	-15 ~ 16	-	-	-	5.817,-	103.008,-
-	4,73	-	3,50	R-32	675	30	-5 ~ 46	-15 ~ 16	-	-	-	5.817,-	115.093,-
A	5,57	A	3,81	R-32	675	30	-5 ~ 46	-15 ~ 18	-	-	-	5.817,-	84.154,-
A	5,25	A	3,81	R-32	675	30	-5 ~ 46	-15 ~ 16	-	-	-	5.817,-	106.707,-
-	4,85	-	3,55	R-32	675	30	-5 ~ 46	-15 ~ 16	-	-	-	5.817,-	118.890,-
-	5,50	-	3,85	R-32	675	30	-5 ~ 46	-15 ~ 16	-	-	-	5.817,-	143.649,-
A	5,25	A	3,81	R-32	675	30	-5 ~ 46	-15 ~ 16	-	-	-	5.817,-	108.538,-
-	4,85	-	3,55	R-32	675	30	-5 ~ 46	-15 ~ 16	-	-	-	5.817,-	120.923,-
-	5,50	-	3,85	R-32	675	30	-5 ~ 46	-15 ~ 16	-	-	-	5.817,-	145.886,-

Sky Air A s chladivem R32 přehled párových aplikací (3,5 až 25 kW) - technická data a ceny

Toto je pouze přehled jednotek, pro detailnější informace jděte na stránky produktů

Řada			Vnitřní jednotka	Venkovní jednotka	Dekorační panel	Kabelový dálkový ovladač	Napájení	Výkon (kW)		
								V	Chlazení (Jmenovitý)	Vytápění (Jmenovitý)
									kW	kW
Kanálová jednotka		Alpha series	FDA125A	RZAG125NV1	-	BRC1H52W/S/K	1-fáze (230V)	12,1	13,5	
			FDA125A	RZAG125NY1	-	BRC1H52W/S/K	3-fáze (400V)	12,1	13,5	
		Advance řada	FDA125A	RZASG125MV1	-	BRC1H52W/S/K	1-fáze (230V)	12,1	13,5	
			FDA125A	RZASG125MY1	-	BRC1H52W/S/K	3-fáze (400V)	12,1	13,5	
			FDA200A	RZA200D	-	BRC1H52W/S/K	3-fáze (400V)	19,0	22,4	
FDA250A	RZA250D	-	BRC1H52W/S/K	3-fáze (400V)	22,0	24,0				
Podstropní jednotka		Alpha řada	FHA35A9	RZAG35A	-	BRC1H52W/S/K	1-fáze (230V)	3,5	4,0	
			FHA50A9	RZAG50A	-	BRC1H52W/S/K	1-fáze (230V)	5,0	5,8	
			FHA60A9	RZAG60A	-	BRC1H52W/S/K	1-fáze (230V)	6,0	7,0	
			FHA71A9	RZAG71NV1	-	BRC1H52W/S/K	1-fáze (230V)	6,8	7,5	
			FHA100A	RZAG100NV1	-	BRC1H52W/S/K	1-fáze (230V)	9,5	10,8	
			FHA125A	RZAG125NV1	-	BRC1H52W/S/K	1-fáze (230V)	12,1	13,5	
			FHA140A	RZAG140NV1	-	BRC1H52W/S/K	1-fáze (230V)	13,4	15,5	
			FHA71A9	RZAG71NY1	-	BRC1H52W/S/K	3-fáze (400V)	6,8	7,5	
			FHA100A	RZAG100NY1	-	BRC1H52W/S/K	3-fáze (400V)	9,5	10,8	
		Advance řada	FHA125A	RZAG125NY1	-	BRC1H52W/S/K	3-fáze (400V)	12,1	13,5	
			FHA140A	RZAG140NY1	-	BRC1H52W/S/K	3-fáze (400V)	13,4	15,5	
			FHA71A9	RZASG71MV1	-	BRC1H52W/S/K	1-fáze (230V)	6,8	7,5	
			FHA100A	RZASG100MV1	-	BRC1H52W/S/K	1-fáze (230V)	9,5	10,8	
			FHA125A	RZASG125MV1	-	BRC1H52W/S/K	1-fáze (230V)	12,1	13,5	
			FHA140A	RZASG140MV1	-	BRC1H52W/S/K	1-fáze (230V)	13,4	15,5	
			FHA100A	RZASG100MY1	-	BRC1H52W/S/K	3-fáze (400V)	9,5	10,8	
			FHA125A	RZASG125MY1	-	BRC1H52W/S/K	3-fáze (400V)	12,1	13,5	
			FHA140A	RZASG140MY1	-	BRC1H52W/S/K	3-fáze (400V)	13,4	15,5	
Nástěnná jednotka	 	Alpha řada	FTXM35R	RZAG35A	-	Infra ovladač je zahrnut jako standard	1-fáze (230V)	3,5	4,0	
			FTXM50R	RZAG50A	-	Infra ovladač je zahrnut jako standard	1-fáze (230V)	5,0	6,0	
			FTXM60R	RZAG60A	-	Infra ovladač je zahrnut jako standard	1-fáze (230V)	6,0	7,0	
			FAA71B	RZAG71NV1	-	BRC1H52W/S/K	1-fáze (230V)	6,8	7,5	
			FAA100B	RZAG100NV1	-	BRC1H52W/S/K	1-fáze (230V)	9,5	10,8	
			FAA71B	RZAG71NY1	-	BRC1H52W/S/K	3-fáze (400V)	6,8	7,5	
		Advance řada	FAA100B	RZAG100NY1	-	BRC1H52W/S/K	3-fáze (400V)	9,5	10,8	
			FAA71B	RZASG71MV1	-	BRC1H52W/S/K	1-fáze (230V)	6,8	7,5	
			FAA100B	RZASG100MV1	-	BRC1H52W/S/K	1-fáze (230V)	9,5	10,8	
		Active řada	FAA100B	RZASG100MY1	-	BRC1H52W/S/K	3-fáze (400V)	9,5	10,8	
			SB.FAA71/ARXM71R			BRC1H52W/S/K	1-fáze (230V)	6,8	7,5	
			SB.FAA100/AZAS100V			BRC1H52W/S/K	1-fáze (230V)	9,5	10,8	
SB.FAA100/AZAS100Y			BRC1H52W/S/K	3-fáze (400V)	9,5	10,8				
Volně stojící jednotka		Alpha řada	FVA71A	RZAG71NV1	-	BRC1H52W/S/K	1-fáze (230V)	6,8	7,5	
			FVA100A	RZAG100NV1	-	BRC1H52W/S/K	1-fáze (230V)	9,5	10,8	
			FVA125A	RZAG125NV1	-	BRC1H52W/S/K	1-fáze (230V)	12,1	13,5	
			FVA140A	RZAG140NV1	-	BRC1H52W/S/K	1-fáze (230V)	13,4	15,5	
			FVA71A	RZAG71NY1	-	BRC1H52W/S/K	3-fáze (400V)	6,8	7,5	
			FVA100A	RZAG100NY1	-	BRC1H52W/S/K	3-fáze (400V)	9,5	10,8	
			FVA125A	RZAG125NY1	-	BRC1H52W/S/K	3-fáze (400V)	12,1	13,5	
		Advance řada	FVA140A	RZAG140NY1	-	BRC1H52W/S/K	3-fáze (400V)	13,4	15,5	
			FVA71A	RZASG71MV1	-	BRC1H52W/S/K	1-fáze (230V)	6,8	7,5	
			FVA100A	RZASG100MV1	-	BRC1H52W/S/K	1-fáze (230V)	9,5	10,8	
			FVA125A	RZASG125MV1	-	BRC1H52W/S/K	1-fáze (230V)	12,1	13,5	
			FVA140A	RZASG140MV1	-	BRC1H52W/S/K	1-fáze (230V)	13,4	15,5	
			FVA100A	RZASG100MY1	-	BRC1H52W/S/K	3-fáze (400V)	9,5	10,8	
			FVA125A	RZASG125MY1	-	BRC1H52W/S/K	3-fáze (400V)	12,1	13,5	
FVA140A	RZASG140MY1	-	BRC1H52W/S/K	3-fáze (400V)	13,4	15,5				

Sezónní účinnost (podle EN14825)				Chladivo		Max. délka potrubí	Provozní limit		Ceny				
Chlazení		Vytápění (Průměrné klima)					OU-IU	Chlazení	Vytápění	Vnitřní jednotka	Venkovní jednotka	Panel	Ovladač
Energetický štítek	SEER	Energetický štítek	SCOP	Typ	GWP	m	°CDB	°CWB	CZK	CZK	CZK	CZK	
-	6,59	-	4,35	R-32	675	85	-20 ~ 52	-20 ~ 18	73.906,-	107.726,-	-	5.817,-	187.449,-
-	6,59	-	4,35	R-32	675	85	-20 ~ 52	-20 ~ 18	73.906,-	118.061,-	-	5.817,-	197.784,-
-	5,03	-	3,58	R-32	675	50	-15 ~ 46	-15 ~ 16	73.906,-	69.628,-	-	5.817,-	149.351,-
-	5,03	-	3,58	R-32	675	50	-15 ~ 46	-15 ~ 16	73.906,-	71.824,-	-	5.817,-	151.547,-
-	6,26	-	3,59	R-32	675	100	-20 ~ 46	-20 ~ 15	94.609,-	227.874,-	-	5.817,-	328.300,-
-	5,38	-	3,55	R-32	675	100	-20 ~ 46	-20 ~ 15	101.823,-	265.774,-	-	5.817,-	373.414,-
A++	6,40	A+	4,10	R-32	675	50	-20 ~ 52	-20 ~ 24	28.495,-	43.988,-	-	5.817,-	78.300,-
A++	6,80	A+	4,30	R-32	675	50	-20 ~ 52	-20 ~ 24	31.674,-	57.081,-	-	5.817,-	94.572,-
A++	6,60	A+	4,20	R-32	675	50	-20 ~ 52	-20 ~ 24	35.382,-	65.774,-	-	5.817,-	106.973,-
A++	7,11	A+	4,32	R-32	675	55	-20 ~ 52	-20 ~ 18	39.582,-	71.087,-	-	5.817,-	116.486,-
A++	6,42	A++	4,61	R-32	675	85	-20 ~ 52	-20 ~ 18	44.843,-	98.242,-	-	5.817,-	148.902,-
-	7,14	-	4,2	R-32	675	85	-20 ~ 52	-20 ~ 18	50.782,-	107.726,-	-	5.817,-	164.325,-
-	6,42	-	4,30	R-32	675	85	-20 ~ 52	-20 ~ 18	55.816,-	121.788,-	-	5.817,-	183.421,-
A++	7,11	A+	4,32	R-32	675	55	-20 ~ 52	-20 ~ 18	39.582,-	85.921,-	-	5.817,-	131.320,-
A++	6,42	A++	4,61	R-32	675	85	-20 ~ 52	-20 ~ 18	44.843,-	110.157,-	-	5.817,-	160.817,-
-	7,14	-	4,2	R-32	675	85	-20 ~ 52	-20 ~ 18	50.782,-	118.061,-	-	5.817,-	174.660,-
-	6,42	-	4,30	R-32	675	85	-20 ~ 52	-20 ~ 18	55.816,-	133.258,-	-	5.817,-	194.891,-
A+	5,95	A	3,90	R-32	675	50	-15 ~ 46	-15 ~ 16	39.582,-	49.422,-	-	5.817,-	94.821,-
A+	5,83	A	3,91	R-32	675	50	-15 ~ 46	-15 ~ 16	44.843,-	63.158,-	-	5.817,-	113.818,-
-	5,83	-	3,83	R-32	675	50	-15 ~ 46	-15 ~ 16	50.782,-	69.628,-	-	5.817,-	126.227,-
-	5,88	-	3,81	R-32	675	50	-15 ~ 46	-15 ~ 16	55.816,-	77.501,-	-	5.817,-	139.134,-
A+	5,83	A	3,91	R-32	675	50	-15 ~ 46	-15 ~ 16	44.843,-	66.450,-	-	5.817,-	117.110,-
-	5,83	-	3,83	R-32	675	50	-15 ~ 46	-15 ~ 16	50.782,-	71.824,-	-	5.817,-	128.423,-
-	5,88	-	3,81	R-32	675	50	-15 ~ 46	-15 ~ 16	55.816,-	79.052,-	-	5.817,-	140.685,-
A++	7,70	A++	4,60	R-32	675	50	-20 ~ 52	-20 ~ 24	20.062,-	43.988,-	-	-	64.050,-
A++	7,41	A++	4,60	R-32	675	50	-20 ~ 52	-20 ~ 24	28.479,-	57.081,-	-	-	85.560,-
A++	6,90	A+	4,35	R-32	675	50	-20 ~ 52	-20 ~ 24	39.981,-	65.774,-	-	-	105.755,-
A++	6,58	A+	4,2	R-32	675	55	-20 ~ 52	-20 ~ 18	23.284,-	71.087,-	-	5.817,-	100.188,-
A++	6,42	A+	4,01	R-32	675	85	-20 ~ 52	-20 ~ 18	25.138,-	98.242,-	-	5.817,-	129.197,-
A++	6,58	A+	4,2	R-32	675	55	-20 ~ 52	-20 ~ 18	23.284,-	85.921,-	-	5.817,-	115.022,-
A++	6,42	A+	4,01	R-32	675	85	-20 ~ 52	-20 ~ 18	25.138,-	110.157,-	-	5.817,-	141.112,-
A++	6,41	A	3,90	R-32	675	50	-15 ~ 46	-15 ~ 16	23.284,-	49.422,-	-	5.817,-	78.523,-
A+	5,83	A	3,85	R-32	675	50	-15 ~ 46	-15 ~ 16	25.138,-	63.158,-	-	5.817,-	94.113,-
A+	5,83	A	3,85	R-32	675	50	-15 ~ 46	-15 ~ 16	25.138,-	66.450,-	-	5.817,-	97.405,-
A+	5,77	A	3,81	R-32	675	30	-10 ~ 46	-15 ~ 16	-	-	-	5.817,-	63.844,-
A	5,25	A	3,81	R-32	675	30	-5 ~ 46	-15 ~ 16	-	-	-	5.817,-	77.922,-
A	5,25	A	3,81	R-32	675	30	-5 ~ 46	-15 ~ 16	-	-	-	5.817,-	79.753,-
A++	6,34	A+	4,05	R-32	675	55	-20 ~ 52	-20 ~ 18	40.340,-	71.087,-	-	5.817,-	117.244,-
A++	6,4	A+	4,20	R-32	675	85	-20 ~ 52	-20 ~ 18	56.840,-	98.242,-	-	5.817,-	160.899,-
-	6,41	-	4,15	R-32	675	85	-20 ~ 52	-20 ~ 18	70.992,-	107.726,-	-	5.817,-	184.535,-
-	6,12	-	3,94	R-32	675	85	-20 ~ 52	-20 ~ 18	78.144,-	121.788,-	-	5.817,-	205.749,-
A++	6,34	A+	4,05	R-32	675	55	-20 ~ 52	-20 ~ 18	40.340,-	85.921,-	-	5.817,-	132.078,-
A++	6,40	A+	4,20	R-32	675	85	-20 ~ 52	-20 ~ 18	56.840,-	110.157,-	-	5.817,-	172.814,-
-	6,41	-	4,15	R-32	675	85	-20 ~ 52	-20 ~ 18	70.992,-	118.061,-	-	5.817,-	194.870,-
-	6,12	-	3,94	R-32	675	85	-20 ~ 52	-20 ~ 18	78.144,-	133.258,-	-	5.817,-	217.219,-
A+	5,83	A+	4,04	R-32	675	50	-15 ~ 46	-15 ~ 16	40.340,-	49.422,-	-	5.817,-	95.579,-
A+	5,72	A	3,83	R-32	675	50	-15 ~ 46	-15 ~ 16	56.840,-	63.158,-	-	5.817,-	125.815,-
-	5,52	-	3,64	R-32	675	50	-15 ~ 46	-15 ~ 16	70.992,-	69.628,-	-	5.817,-	146.437,-
-	5,63	-	3,81	R-32	675	50	-15 ~ 46	-15 ~ 16	78.144,-	77.501,-	-	5.817,-	161.462,-
A+	5,72	A	3,83	R-32	675	50	-15 ~ 46	-15 ~ 16	56.840,-	66.450,-	-	5.817,-	129.107,-
-	5,52	-	3,64	R-32	675	50	-15 ~ 46	-15 ~ 16	70.992,-	71.824,-	-	5.817,-	148.633,-
-	5,63	-	3,81	R-32	675	50	-15 ~ 46	-15 ~ 16	78.144,-	79.052,-	-	5.817,-	163.013,-

FAA-B & FTXM-R

Nastěnná jednotka Sky Air

Vysoce výkonné nástěnné jednotky pro malé komerční aplikace.



FAA-B & FTXM-R párové kombinace

Vnitřní jednotka	Venkovní jednotka	Chladicí výkon kW	Topný výkon kW	Sezónní účinnost (podle EN14825)								Ceny		
				Chlazení				Vytápění (Průměrné klima)				Vnitřní jednotka CZK	Venkovní jednotka CZK	Cena za sadu CZK
				Energetický štítek	Pdesign kW	SEER	A.E.C. kWh	Energetický štítek	Pdesign kW	SCOP	A.E.C. kWh			

Nízkovýkonové kombinace

FTXM35R	RZAG35A	3,5	4,0	A++	3,5	7,70	159	A++	2,6	4,60	790	20.062,-	43.988,-	64.050,-
FTXM50R	RZAG50A	5,0	6,0	A++	5,0	7,41	236	A++	4,5	4,60	1.369	28.479,-	57.081,-	85.560,-
FTXM60R	RZAG60A	6,0	7,0	A++	6,0	6,90	304	A+	4,6	4,35	1.480	39.981,-	65.774,-	105.755,-

Poznámka: Infračervený bezdrátový ovladač je součástí balení vnitřní jednotky - tyto jednotky nejsou kompatibilní s BRC1E* a BRC1H*!

Kombinace série Sky Air Alpha

SkyAir Alpha-series

1-fáze (230V)	FAA71B	RZAG71NV1	6,8	7,5	A++	6,8	6,58	362	A+	4,7	4,2	1.567	23.284,-	71.087,-	94.371,-
	FAA100B	RZAG100NV1	9,5	10,8	A++	9,5	6,42	518	A+	7,8	4,01	2.725	25.138,-	98.242,-	123.380,-
3-fáze (400V)	FAA71B	RZAG71NY1	6,8	7,5	A++	6,8	6,58	362	A+	4,7	4,2	1.567	23.284,-	85.921,-	109.205,-
	FAA100B	RZAG100NY1	9,5	10,8	A++	9,5	6,42	518	A+	7,8	4,01	2.725	25.138,-	110.157,-	135.295,-

Kombinace série Sky Air Advance

SkyAir Advance-series

1-fáze (230V)	FAA71B	RZASG71MV1	6,8	7,5	A++	6,8	6,41	371	A	4,5	3,90	1.615	23.284,-	49.422,-	72.706,-
	FAA100B	RZASG100MV1	9,5	10,8	A+	9,5	5,83	570	A	6,0	3,85	2.182	25.138,-	63.158,-	88.296,-
3-fáze (400V)	FAA100B	RZASG100MY1	9,5	10,8	A+	9,5	5,83	570	A	6,0	3,85	2.182	25.138,-	66.450,-	91.588,-

Kombinace série Sky Air Active

SkyAir Active-series

1-fáze (230V)	SB.FAA71/ARXM71R		6,8	7,5	A+	6,8	5,77	412	A	4,5	3,81	1.652	-	-	58.027,-
	SB.FAA100/AZAS100V		9,5	10,8	A	9,5	5,25	633	A	6,0	3,81	2.205	-	-	72.105,-
3-fáze (400V)	SB.FAA100/AZAS100Y		9,5	10,8	A	9,5	5,25	633	A	6,0	3,81	2.205	-	-	73.936,-

Příslušenství pro jednotky FAA-B

Typ materiálu	Popis	Cena CZK
BRC7EA631 (třída 71)	Infračervený dálkový ovladač	7.886,-
BRC7EA632 (třída 100)	Infračervený dálkový ovladač	7.886,-
BRC1H52W/S/K	Kabelový ovladač v bílém/stříbrném/černém provedení	5.817,-
BRP069C81	Adaptér Sky Air WLAN pro ovládání WiFi aplikací	4.656,-
K-KDU572EVE	Externí čerpadlo kondenzátu (1000 mm výtlačná výška)	13.702,-

Příslušenství pro jednotky FTXM-R

Typ materiálu	Popis	Cena CZK
BRC073	Kabelový ovladač (pro použití těchto ovladačů je třeba vypnout standardní bezdrátovou síť LAN)	5.997,-
BRCW901A03	Prodlužovací kabel 3 m	737,-
BRCW901A08	Prodlužovací kabel 8 m	1.172,-
EKR521	Kabelový svazek	460,-

Vnitřní jednotka	FAA	71B	100B	71B	100B
Rozměry	Jednotka	Výška x šířka x hloubka	mm	290x1.050x269	340x1.200x262
Hmotnost	Jednotka	kg		14,0	18
Ventilátor	Průtok vzduchu	Chlazení	Nízké/Střední/Vysoké m ³ /min	12,1/13,4/16,2	18,7/21,1/23
		Vytápění	Nízké/Střední/Vysoké m ³ /min	12,7/14,2/16,9	18,7/21,1/23
Hladina akust. výkonu	Chlazení	Nízké/Střední/Vysoké	dBA	61,0	65
		Vytápění	dBA	61,0	65
Hladina akust. tlaku	Chlazení	Nízké/Střední/Vysoké	dBA	40,0/42,0/45,0	41/45/49
		Vytápění	Nízké/Střední/Vysoké	dBA	40,0/42,0/45,0
Ovládání	Infračervený dálkový ovladač			BRC7EA631	BRC7EA632
	Kabelový ovladač				BRC7EA631
Elektrické napájení	Fáze/Frekvence/Napětí	Hz/V		BRC1H52W/S/K 1~/50 /220-240	

Technická data venkovních jednotek RZAG viz str. 70, technická data venkovních jednotek RZASG viz str. 71 a technická data venkovních jednotek AZAS viz str. 72. Pro online řízení jednotky musí být připojen drátový či bezdrátový ovladač.

FHA-A(9)

Podstropní jednotka ze série Sky Air

Podstropní jednotka, která šetří místo na stěnách



FHA-A(9) párové kombinace

Vnitřní jednotka	Venkovní jednotka	Chladicí výkon kW	Topný výkon kW	Sezónní účinnost (podle EN14825)								Ceny		
				Chlazení				Vytápění (Průměrné klima)				Vnitřní jednotka CZK	Venkovní jednotka CZK	Cena za sadu CZK
				Energetický štítek	Pdesign kW	SEER	A.E.C. kWh	Energetický štítek	Pdesign kW	SCOP	A.E.C. kWh			

Nízkovýkonové kombinace

FHA35A9	RXM35R9	3,4	4,0	A++	3,4	6,24	191	A+	3,1	4,43	979	28.495,-	35.804,-	64.299,-
FHA50A9	RXM50R	5,0	6,0	A+	5,0	5,92	295	A	4,3	3,86	1.577	31.674,-	46.511,-	78.185,-
FHA60A9	RXM60R	5,7	7,2	A+	5,7	6,08	328	A	4,7	3,87	1.704	35.382,-	53.497,-	88.879,-
FHA35A9	RZAG35A	3,5	4,0	A++	3,5	6,40	191	A+	3,1	4,10	1.058	28.495,-	43.988,-	72.483,-
FHA50A9	RZAG50A	5,0	5,8	A++	5,0	6,80	257	A+	4,0	4,30	1.302	31.674,-	57.081,-	88.755,-
FHA60A9	RZAG60A	6,0	7,0	A++	6,0	6,60	318	A+	4,6	4,20	1.633	35.382,-	65.774,-	101.156,-

Kombinace série Sky Air Alpha

SkyAir Alpha-series

1-phase (230V)	FHA71A9	RZAG71NV1	6,8	7,5	A++	6,8	7,11	335	A+	4,7	4,32	1.523	39.582,-	71.087,-	110.669,-
	FHA100A	RZAG100NV1	9,5	10,8	A++	9,5	6,42	518	A++	7,8	4,61	2.369	44.843,-	98.242,-	143.085,-
	FHA125A	RZAG125NV1	12,1	13,5	-	12,1	7,14	1.017	-	9,5	4,2	3.174	50.782,-	107.726,-	158.508,-
	FHA140A	RZAG140NV1	13,4	15,5	-	13,4	6,42	1.253	-	9,5	4,30	3.100	55.816,-	121.788,-	177.604,-
3-phase (400V)	FHA71A9	RZAG71NY1	6,8	7,5	A++	6,8	7,11	335	A+	4,7	4,32	1.523	39.582,-	85.921,-	125.503,-
	FHA100A	RZAG100NY1	9,5	10,8	A++	9,5	6,42	518	A++	7,8	4,61	2.369	44.843,-	110.157,-	155.000,-
	FHA125A	RZAG125NY1	12,1	13,5	-	12,1	7,14	1.017	-	9,5	4,2	3.174	50.782,-	118.061,-	168.843,-
	FHA140A	RZAG140NY1	13,4	15,5	-	13,4	6,42	1.253	-	9,5	4,30	3.100	55.816,-	133.258,-	189.074,-

Kombinace série Sky Air Advance

SkyAir Advance-series

1-phase (230V)	FHA71A9	RZASG71MV1	6,8	7,5	A+	6,8	5,95	400	A	4,5	3,90	1.616	39.582,-	49.422,-	89.004,-
	FHA100A	RZASG100MV1	9,5	10,8	A+	9,5	5,83	570	A	6,0	3,91	2.148	44.843,-	63.158,-	108.001,-
	FHA125A	RZASG125MV1	12,1	13,5	-	12,1	5,83	1.246	-	6,0	3,83	2.193	50.782,-	69.628,-	120.410,-
	FHA140A	RZASG140MV1	13,4	15,5	-	13,4	5,88	1.368	-	7,8	3,81	2.866	55.816,-	77.501,-	133.317,-
3-phase (400V)	FHA100A	RZASG100MY1	9,5	10,8	A+	9,5	5,83	570	A	6,0	3,91	2.148	44.843,-	66.450,-	111.293,-
	FHA125A	RZASG125MY1	12,1	13,5	-	12,1	5,83	1.246	-	6,0	3,83	2.193	50.782,-	71.824,-	122.606,-
	FHA140A	RZASG140MY1	13,4	15,5	-	13,4	5,88	1.368	-	7,8	3,81	2.866	55.816,-	79.052,-	134.868,-

Příslušenství pro jednotky FHA-A(9)

Typ materiálu	Popis	Cena CZK
BRC7GA53-9	Infračervený dálkový ovladač	8.468,-
BRC1H52W/S/K	Kabelový ovladač v bílém/stříbrném/černém provedení	5.817,-
BRP069C81	Adaptér Sky Air WLAN pro ovládání WiFi aplikací	4.656,-
KDDQ50A140	Sada pro přívod čerstvého vzduchu	7.671,-
KDU50R63	Sada pro odvod kondenzátu pro FHA35~60A9	28.775,-
KDU50R160	Sada pro odvod kondenzátu pro FHA71~140A	28.775,-
KAF501B56	Náhradní filtr s dlouhou životností, netkaný typ pro FHA35-50A9	5.619,-
KAF501B80	Náhradní filtr s dlouhou životností, netkaný typ pro FHA60-71A9	5.619,-
KAF501B160	Náhradní filtr s dlouhou životností, netkaný typ pro FHA100-140A	8.000,-

Vnitřní jednotka	FHA	35A9	50A9	60A9	71A9	100A	125A	140A
Rozměry	Jednotka	Výška x Šířka x Hloubka		mm		235x960x690		
Hmotnost	Jednotka	kg		24		25		31
Vzduchový filtr	Typ	Pryskyřicová síť odolná proti plísním						
Ventilátor - průtok vzduchu	Chlazení	Vysoké/Nízké	m ³ /min	14/10	15/10	19,5/11,5	20,5/14	28/20
	Vytápění	Vysoké/Nízké	m ³ /min	14/10	15/10	19,5/11,5	20,5/14	28/20
Hladina akust. výkonu	Chlazení	dBA	53	54	55	60	62	64
	Vytápění	dBA	53	54	55	60	62	64
Hladina akust. tlaku	Chlazení	Vysoké/Nízké	dBA	36/31	37/32	37/33	38/34	42/34
	Vytápění	Vysoké/Nízké	dBA	36/31	37/32	37/33	38/34	42/34
Chladivo	Typ	R-32 / R-410A						
Ovládání	Infračervený dálkový ovladač	BRC7GA53-9						
	Kabelový ovladač	BRC1H52W/S/K						
Elektrické napájení	Fáze / Frekvence / Napětí	Hz / V		1~ / 50 / 220-240				

Technická data venkovních jednotek RXM viz str. 69, technická data venkovních jednotek RZAG viz str. 70 a technická data venkovních jednotek RZASG viz str. 71. Pro online řízení jednotky musí být připojen drátový či bezdrátový ovladač.

FUA-A

Sky Air série – podstropní jednotka se 4 výdechy

Jedinečná jednotka na trhu s unikátními možnostmi:
4-cestná distribuce vzduchu, není potřeba podhled.



FUA-A / Série Sky Air Alpha

SkyAir Alpha-series

	Vnitřní jednotka	Venkovní jednotka	Chladicí výkon kW	Topný výkon kW	Sezónní účinnost (podle EN14825)								Ceny		
					Chlazení				Vytápění (Průměrné klima)				Vnitřní jednotka CZK	Venkovní jednotka CZK	Cena za sadu CZK
					Energetický štítek	Pdesign kW	SEER	A.E.C. kWh	Energetický štítek	Pdesign kW	SCOP	A.E.C. kWh			
1-fáze (230V)	FUA71A	RZAG71NV1	6,8	7,5	A++	6,8	7,02	339	A+	4,7	4,20	1.567	57.368,-	71.087,-	128.455,-
	FUA100A	RZAG100NV1	9,5	10,8	A++	9,5	6,42	518	A+	7,8	4,50	2.427	70.537,-	98.242,-	168.779,-
	FUA125A	RZAG125NV1	12,1	13,5	-	12,1	6,39	1.136	-	9,5	4,26	3.129	77.992,-	107.726,-	185.718,-
3-fáze (400V)	FUA71A	RZAG71NY1	6,8	7,5	A++	6,8	7,02	339	A+	4,7	4,20	1.567	57.368,-	85.921,-	143.289,-
	FUA100A	RZAG100NY1	9,5	10,8	A++	9,5	6,42	518	A+	7,8	4,50	2.427	70.537,-	110.157,-	180.694,-
	FUA125A	RZAG125NY1	12,1	13,5	-	12,1	6,39	1.136	-	9,5	4,26	3.129	77.992,-	118.061,-	196.053,-

Kabelový ovladač není zahrnut v ceně vnitřní jednotky ani v ceně za set a je nutné jej objednat samostatně.

FUA-A / Série Sky Air Advance

SkyAir Advance-series

	Vnitřní jednotka	Venkovní jednotka	Chladicí výkon kW	Topný výkon kW	Sezónní účinnost (podle EN14825)								Ceny		
					Chlazení				Vytápění (Průměrné klima)				Vnitřní jednotka CZK	Venkovní jednotka CZK	Cena za sadu CZK
					Energetický štítek	Pdesign kW	SEER	A.E.C. kWh	Energetický štítek	Pdesign kW	SCOP	A.E.C. kWh			
1-fáze (230V)	FUA71A	RZASG71MV1	6,8	7,5	A++	6,8	6,16	386	A	4,5	3,90	1.615	57.368,-	49.422,-	106.790,-
	FUA100A	RZASG100MV1	9,5	10,8	A+	9,5	5,83	570	A+	6,0	4,01	2.095	70.537,-	63.158,-	133.695,-
	FUA125A	RZASG125MV1	12,1	13,5	-	12,1	5,49	1.322	-	6,0	3,84	2.188	77.992,-	69.628,-	147.620,-
3-fáze (400V)	FUA100A	RZASG100MY1	9,5	10,8	A+	9,5	5,83	570	A+	6,0	4,01	2.095	70.537,-	66.450,-	136.987,-
	FUA125A	RZASG125MY1	12,1	13,5	-	12,1	5,49	1.322	-	6,0	3,84	2.188	77.992,-	71.824,-	149.816,-

Kabelový ovladač není zahrnut v ceně vnitřní jednotky ani v ceně za set a je nutné jej objednat samostatně.

Příslušenství pro jednotky FUA-A

Typ materiálu	Popis	Cena CZK
BRC7C58	Infračervený dálkový ovladač - Pozn.: Nepodporuje individuální ovládání klapek	7.902,-
BRC1H52W/S/K	Kabelový ovladač v bílém/stříbrném/černém provedení	5.817,-
BRP069C81	Adaptér Sky Air WLAN pro ovládání WiFi aplikací	4.656,-
KDBHP49B140	Sada pro výdech vzduchu do 3 nebo 2 stran	7.335,-
KDBTP49B140	Dekorační panel pro zaslepený výstup vzduchu	11.458,-
KAF5511D160	Náhradní filtr s dlouhou životností, netkaný typ	4.085,-

Vnitřní jednotka				FUA	71A	100A	125A
Rozměry	Jednotka	Výška x Šířka x Hloubka	mm			198x950x950	
Hmotnost	Jednotka		kg		25		26
Vzduchový filtr	Typ				Pryskyřicová síť odolná proti plísním		
Ventilátor - průtok vzduchu	Chlazení	Vysoké/Nízké	m ³ /min		23/16	31/20	32,5/20,5
	Vytápění	Vysoké/Nízké	m ³ /min		23/16	31/20	32,5/20,5
Hladina akust. výkonu	Chlazení		dBA		59	64	65
	Vytápění		dBA		59	64	65
Hladina akust. tlaku	Chlazení	Vysoké/Nízké	dBA		41/35	46/39	47/40
	Vytápění	Vysoké/Nízké	dBA		41/35	46/39	47/40
Chladivo	Typ				R-32		
Ovládání	Infračervený dálkový ovladač				BRC7C58		
	Kabelový ovladač				BRC1H52W/S/K		
Elektrické napájení	Fáze / Frekvence / Napětí		Hz / V		1~ / 50/60 / 220-240/220		

Technická data venkovních jednotek RZAG viz str. 70 a technická data venkovních jednotek RZASG viz str. 71.

Pro online řízení jednotky musí být připojen drátový či bezdrátový ovladač.

Naprostý komfort včetně
čistého vzduchu

Kazetová jednotka s kruhovým výdechem

› Maximální pohodlí s **unikátním výstupem vzduchu 360° a inteligentním senzorem**

› **Nejširší výběr panelů**, které se hodí do každého interiéru



Černý samočisticí dekorací panel



Černý designový dekorací panel



Bílý dekorací panel s bílými lamelami



Bílý designový dekorací panel



senzor
přítomnosti
osob

podlahový
senzor

› **Automatický čistící panel** udržuje filtr bez prachu pro dosažení maximální účinnosti



› **Sada UV Streamer**

NOVINKA › Čistí vzduch od znečišťujících látek, jako jsou viry, bakterie, jemný prach (PM1,0),

pachy, alergeny atd. zajišťuje zdravé a hygienické vnitřní prostředí

› Vysoce účinný filtr F7 (klasifikace ISO), UVC světlo a technologie Streamer

› Možnost **dodatečné montáže** do stávajících instalací



99,9%

virů odstraněných za 30 minut,
díky jedinečnému systému Daikin

Catch & Clean

Testováno v Interteku

Výsledky založené na testech provedených v laboratořích Interteku v místnosti o objemu 28 m³. Kazetová jednotka s kruhovým výdechem Daikin (FXFQ125B) odstraňuje více než 99,9 % virů, jako jsou viry Corona.

* Další podrobnosti o této funkci naleznete v technické příručce jednotky.

Testováno podle místnosti skutečné velikosti.

28m³

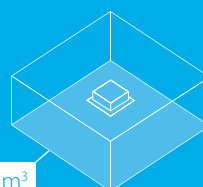

Přečtěte si celou zprávu o testování:



FCAHG-H

Sky Air série s vysokou účinností, kazeta s kruhovým výdechem

Špičková jednotka na trhu s jedinečnou 360° distribucí vzduchu a nepřekonatelnými funkcemi.



Standardní dekorační panel (BYCQ140E, BYCQ140EGF) Bílý dekorační panel (BYCQ140EW) Bílý designový dekorační panel (BYCQ140EP) Černý dekorační panel (BYCQ140EB, BYCQ140EGFB) Černý designový dekorační panel (BYCQ140EPB)

FCAHG-H párové kombinace

Vnitřní jednotka	Venkovní jednotka	Chladicí výkon kW	Topný výkon kW	Sezónní účinnost (podle EN14825)								Ceny		
				Chlazení				Vytápění (Průměrné klima)				Vnitřní jednotka ▲	Venkovní jednotka	Cena za sadu ▲
				Energetický štítek	Pdesign kW	SEER	A.E.C. kWh	Energetický štítek	Pdesign kW	SCOP	A.E.C. kWh			

Kombinace série Sky Air Alpha

Sky Air Alpha-series

Fáze	Vnitřní jednotka	Venkovní jednotka	Chladicí výkon (kW)	Topný výkon (kW)	Energetický štítek	Pdesign (kW)	SEER	A.E.C. (kWh)	Energetický štítek	Pdesign (kW)	SCOP	A.E.C. (kWh)	Vnitřní jednotka (CZK)	Venkovní jednotka (CZK)	Cena za sadu (CZK)
1-fáze (230V)	FCAHG71H ▲	RZAG71NV1	6,8	7,5	A++	6,8	7,90	301	A++	4,7	4,61	1.427	36.039,-	71.087,-	116.602,-
	FCAHG100H ▲	RZAG100NV1	9,5	10,8	A++	9,5	7,70	432	A++	9,5	4,75	2.805	45.772,-	98.242,-	153.490,-
	FCAHG125H ▲	RZAG125NV1	12,1	13,5	-	12,1	8,02	905	-	9,5	4,53	2.943	59.164,-	107.726,-	176.366,-
	FCAHG140H ▲	RZAG140NV1	13,4	15,5	-	13,4	7,93	1.014	-	9,5	4,44	3.002	64.926,-	121.788,-	196.190,-
3-fáze (400V)	FCAHG71H ▲	RZAG71NY1	6,8	7,5	A++	6,8	7,90	301	A+	4,7	4,56	1.443	36.039,-	85.921,-	131.436,-
	FCAHG100H ▲	RZAG100NY1	9,5	10,8	A++	9,5	7,70	432	A++	9,5	4,75	2.805	45.772,-	110.157,-	165.405,-
	FCAHG125H ▲	RZAG125NY1	12,1	13,5	-	12,1	8,02	905	-	9,5	4,53	2.943	59.164,-	118.061,-	186.701,-
	FCAHG140H ▲	RZAG140NY1	13,4	15,5	-	13,4	7,93	1.014	-	9,5	4,44	3.002	64.926,-	133.258,-	207.660,-

⚠ Je nutné dodat také dekorační panel. Seznam dostupných panelů je uveden níže a označen ▲. **Cena za set již obsahuje** cenu dekoračního panelu BYCQ140E. **Cena vnitřní jednotky neobsahuje** cenu dekoračního panelu. Kabelový ovladač není zahrnut v ceně vnitřní jednotky ani v ceně za set a je nutné jej objednat samostatně.

Příslušenství pro jednotky FCAHG-H

Typ materiálu	Popis	Cena CZK
▲ BYCQ140E	Standardní dekorační panel (RAL9010, šedé lamely) – je obsažen v ceně za sadu	9.476,-
▲ BYCQ140EW	Bílý dekorační panel (RAL9010) s bílými lamelami	10.660,-
▲ BYCQ140EB	Černý (RAL9005) dekorační panel	9.618,-
▲ BYCQ140EGF	Samočisticí dekorační panel s jemnějším filtrem ve standardní barvě - Pozn.: Musí být v kombinaci s BRC1H51* kabelovým ovladačem	17.106,-
▲ BYCQ140EGFB	Samočisticí dekorační panel s jemnějším filtrem v černé barvě - Pozn.: Musí být v kombinaci s BRC1H51* kabelovým ovladačem	17.247,-
▲ BYCQ140EP	Bílý designový dekorační panel (RAL9010)	9.668,-
▲ BYCQ140EPB	Černý designový dekorační panel (RAL9005)	9.953,-
BRC7FA532F(B)	Infračervený dálkový ovladač pro standardní dekorační panely v bílé nebo černé barvě, (B) pro černou - Pozn.: Nepodporuje individuální ovládání klapek	6.131,-
BRC7FB532F(B)	Infračervený dálkový ovladač pro designové dekorační panely v bílé nebo černé barvě, (B) pro černou - Pozn.: Nepodporuje individuální ovládání klapek	6.230,-
BRC1H52W/S/K	Nový prémiový kabelový ovladač v bílém/stříbrném/černém provedení	5.817,-
BRP069B82	Adaptér Sky Air WLAN pro ovládání WiFi aplikací	5.021,-
BRYQ140B(B)	Čidlo přítomnosti osob a podlahové čidlo pro standardní dekorační panely v bílé nebo černé barvě, (B) pro černou - Pozn.: Musí být v kombinaci s BRC1H51* kabelovým ovladačem	4.857,-
BRYQ140C(B)	Čidlo přítomnosti osob a podlahové čidlo pro designové dekorační panely v bílé nebo černé barvě, (B) pro černou - Pozn.: Musí být v kombinaci s BRC1H51* kabelovým ovladačem	4.857,-
CE.KDDQ55C160	Sada pro přívod čerstvého vzduchu, není kompatibilní se samočisticími dekoračními panely	22.047,-
KDBHQ56B140	Sada pro výdech vzduchu do 3 nebo 2 stran	4.158,-
KAFFP51K160	Náhradní filtr s dlouhou životností	2.641,-
EWHAR1	Prodlužovací kabel pro kombinaci samočisticího dekoračního panelu s WLAN adaptérem	546,-
NOVINKA BAF552AA160	Vysoce účinný filtr; kompatibilní s panelem BYCQ140E/EW/EB	na vyžádání
NOVINKA BAEF125AWB	Sada UV streameru; kompatibilní s panelem BYQE140E/EW	na vyžádání

Vnitřní jednotka	FCAHG	71H	100H	125GH	140H		
Rozměry	Jednotka	Výška x Šířka x Hloubka	mm				
Hmotnost	Jednotka	kg			288x840x840		
Dekorační panel	Model	Standardní dekorační panely: BYCQ140E - bílý s šedými lamelami /BYCQ140EW - bílý s bílými lamelami /BYCQ140EB - černý Samočisticí dekorační panely (F = jemnější filtr): BYCQ140EGF - bílý /BYCQ140EGFB - černý Designové dekorační panely: BYCQ140EP - bílý /BYCQ140EPB - černý					
	Barva	Čistě bílá (RAL 9010) a černá (RAL 9005)					
	Rozměry	Výška x Šířka x Hloubka	mm				
	Hmotnost	kg			Standardní dekorační panely: 65x950x950 / Samočisticí dekorační panely: 48x950x950 / Designové dekorační panely: 106x950x950		
Vzduchový filtr	Typ	Prskyřicová síť odolná proti plísním					
Ventilátor - průtok vzduchu	Chlazení	Vysoké/Nizké	m³/min	23,6/13,7	32,2/19,1	34,4/21,2	34,4/21,2
	Vytápění	Vysoké/Nizké	m³/min	23,6/13,7	30,8/18,3	32,1/19,7	32,1/19,7
Hladina akust. výkonu	Chlazení	dBA	53		61		
	Vytápění	dBA	53		61		
Hladina akust. tlaku	Chlazení	Vysoké/Nizké	dBA	36/29	44/33	45/35	45/37
	Vytápění	Vysoké/Nizké	dBA	36/29	44/33	45/35	45/37
Chladivo	Typ	R-32					
Ovládání	Infračervený dálkový ovladač	BRC7FA532F(B)/BRC7FB532F(B)					
	Kabelový ovladač	BRC1H52W/S/K					
Elektrické napájení	Fáze / Frekvence / Napětí	Hz / V					
		1~ / 50 / 220-240					

Technická data venkovních jednotek RZAG viz str. 70.
Pro online řízení jednotky musí být připojen drátový či bezdrátový ovladač.

FCAG-B

Sky Air série s vysokou účinností, kazeta s kruhovým výdechem

Top jednotka na trhu s unikátním výstupem vzduchu 360°



Standardní dekorální panel (BYCQ140E, BYCQ140EGF) Bílý dekorální panel (BYCQ140EW) Bílý designový dekorální panel (BYCQ140EP) Černý dekorální panel (BYCQ140EB, BYCQ140EGFB) Černý designový dekorální panel (BYCQ140EPB)

FCAG-B párové kombinace

Vnitřní jednotka	Venkovní jednotka	Chladicí výkon kW	Topný výkon kW	Sezónní účinnost (podle EN14825)								Ceny		
				Chlazení				Vytápění (Průměrné klima)				Vnitřní jednotka ▲ CZK	Venkovní jednotka CZK	Cena za sadu ▲ CZK
				Energetický štítek	Pdesign kW	SEER	A.E.C. kWh	Energetický štítek	Pdesign kW	SCOP	A.E.C. kWh			

Nízkovýkonové kombinace

FCAG35B ▲	RXM35R9	3,4	4,2	A++	3,5	6,35	193	A++	3,3	4,90	948	26.265,-	35.804,-	71.545,-
FCAG50B ▲	RXM50R	5,0	6,0	A++	5,0	6,54	266	A+	4,3	4,30	1.419	28.248,-	46.511,-	84.235,-
FCAG60B ▲	RXM60R	5,7	7,0	A++	5,7	6,40	312	A+	4,7	4,20	1.569	29.204,-	53.497,-	92.177,-
FCAG35B ▲	RZAG35A	3,5	4,0	A++	3,5	7,30	168	A+	3,3	4,30	1.074	26.265,-	43.988,-	79.729,-
FCAG50B ▲	RZAG50A	5,0	5,8	A++	5,0	6,80	257	A+	4,3	4,30	1.398	28.248,-	57.081,-	94.805,-
FCAG60B ▲	RZAG60A	6,0	7,0	A++	6,0	6,60	318	A+	4,6	4,25	1.515	29.204,-	65.774,-	104.454,-

Kombinace série Sky Air Alpha

SkyAir Alpha-series

1-fáze (230V)	FCAG71B ▲	RZAG71NV1	6,8	7,5	A++	6,8	6,83	348	A+	4,7	4,22	1.560	33.736,-	71.087,-	114.299,-
	FCAG100B ▲	RZAG100NV1	9,5	10,8	A++	9,5	7,14	466	A+	7,8	4,53	2.413	44.938,-	98.242,-	152.656,-
	FCAG125B ▲	RZAG125NV1	12,1	13,5	-	12,1	7,15	1.016	-	9,5	4,34	3.071	50.343,-	107.726,-	167.545,-
	FCAG140B ▲	RZAG140NV1	13,4	15,5	-	13,4	6,80	1.182	-	9,5	4,34	3.071	56.819,-	121.788,-	188.083,-
3-fáze (400V)	FCAG71B ▲	RZAG71NY1	6,8	7,5	A++	6,8	6,83	348	A+	4,7	4,22	1.560	33.736,-	85.921,-	129.133,-
	FCAG100B ▲	RZAG100NY1	9,5	10,8	A++	9,5	7,14	466	A+	7,8	4,53	2.413	44.938,-	110.157,-	164.571,-
	FCAG125B ▲	RZAG125NY1	12,1	13,5	-	12,1	7,15	1.016	-	9,5	4,34	3.071	50.343,-	118.061,-	177.880,-
	FCAG140B ▲	RZAG140NY1	13,4	15,5	-	13,4	6,80	1.182	-	9,5	4,34	3.071	56.819,-	133.258,-	199.553,-

Kombinace série Sky Air Advance

SkyAir Advance-series

1-fáze (230V)	FCAG71B ▲	RZASG71MV1	6,8	7,5	A++	6,8	6,47	368	A+	4,5	4,00	1.575	33.736,-	49.422,-	92.634,-
	FCAG100B ▲	RZASG100MV1	9,5	10,8	A++	9,5	6,55	507	A+	6,0	4,17	2.016	44.938,-	63.158,-	117.572,-
	FCAG125B ▲	RZASG125MV1	12,1	13,5	-	12,1	5,76	1.261	-	6,0	4,05	2.074	50.343,-	69.628,-	129.447,-
	FCAG140B ▲	RZASG140MV1	13,4	15,5	-	13,4	6,53	1.231	-	7,8	4,31	2.534	56.819,-	77.501,-	143.796,-
3-fáze (400V)	FCAG100B ▲	RZASG100MY1	9,5	10,8	A++	9,5	6,55	507	A+	6,0	4,17	2.016	44.938,-	66.450,-	120.864,-
	FCAG125B ▲	RZASG125MY1	12,1	13,5	-	12,1	5,76	1.261	-	6,0	4,05	2.074	50.343,-	71.824,-	131.643,-
	FCAG140B ▲	RZASG140MY1	13,4	15,5	-	13,4	6,54	1.231	-	7,8	4,31	2.534	56.819,-	79.052,-	145.347,-

⚠ Je nutné dodat také dekorální panel. Seznam dostupných panelů je uveden níže a označen ▲. **Cena za set již obsahuje** cenu dekorálního panelu BYCQ140E. **Cena vnitřní jednotky neobsahuje** cenu dekorálního panelu. Kabelový ovladač není zahrnut v ceně vnitřní jednotky ani v ceně za set a je nutné jej objednat samostatně.

Vnitřní jednotky a párové kombinace

Příslušenství pro jednotky FCAG-B

Typ materiálu	Popis	Cena CZK
▲ BYCQ140E	Standardní dekorační panel (RAL9010, šedé lamely) – je obsažen v ceně za sadu	9.476,-
▲ BYCQ140EW	Bílý dekorační panel (RAL9010) s bílými lamelami	10.660,-
▲ BYCQ140EB	Černý (RAL9005) dekorační panel	9.618,-
▲ BYCQ140EGF	Samočistící dekorační panel s jemnějším filtrem ve standardní barvě - Pozn.: Musí být v kombinaci s BRC1H51* kabelovým ovladačem	17.106,-
▲ BYCQ140EGFB	Samočistící dekorační panel s jemnějším filtrem v černé barvě - Pozn.: Musí být v kombinaci s BRC1H51* kabelovým ovladačem	17.247,-
▲ BYCQ140EP	Bílý designový dekorační panel (RAL9010)	9.668,-
▲ BYCQ140EPB	Černý designový dekorační panel (RAL9005)	9.953,-
BRC7FA532F(B)	Infračervený dálkový ovladač pro standardní dekorační panely v bílé nebo černé barvě, (B) pro černou - Pozn.: Nepodporuje individuální ovládání klapek	6.131,-
BRC7FB532F(B)	Infračervený dálkový ovladač pro designové dekorační panely v bílé nebo černé barvě, (B) pro černou - Pozn.: Nepodporuje individuální ovládání klapek	6.230,-
BRC1H52W/S/K	Kabelový ovladač v bílém/stříbrném/černém provedení	5.817,-
BRP069C82	Adaptér Sky Air WLAN pro ovládání WiFi aplikací	2.579,-
BRQ140B(B)	Čidlo přítomnosti osob a podlahové čidlo pro standardní dekorační panely v bílé nebo černé barvě, (B) pro černou - Pozn.: Musí být v kombinaci s BRC1H51* kabelovým ovladačem	4.857,-
BRQ140C(B)	Čidlo přítomnosti osob a podlahové čidlo pro designové dekorační panely v bílé nebo černé barvě, (B) pro černou - Pozn.: Musí být v kombinaci s BRC1H51* kabelovým ovladačem	4.857,-
CE.KDDQ55C160	Sada pro výdech čerstvého vzduchu, není kompatibilní se samočistícími dekoračními panely	22.047,-
KDBHQ56B140	Sada pro výdech vzduchu do 3 nebo 2 stran	4.158,-
KAFP551K160	Náhradní filtr s dlouhou životností	2.641,-
EWHAR1	Prodlužovací kabel pro kombinaci samočistícího dekoračního panelu s WLAN adaptérem	546,-
BAF552AA160	Novinka Novinka Vysoce účinný filtr; kompatibilní s panelem BYCQ140E/EW/EB	na vyžádání
BAEF125AWB	Sada UV streameru; kompatibilní s panelem BYQE140E/EW	na vyžádání

Vnitřní jednotka		FCAG	35B	50B	60B	71B	100B	125B	140B
Rozměry	Jednotka	Výška x Šířka x Hloubka	204x840x840		204x840x840		246x840x840		
Hmotnost	Jednotka	mm	18	19	21	21	23		
Dekorační panel	Model		Standardní dekorační panely: BYCQ140E - bílý s šedými lamelami /BYCQ140EW - bílý s bílými lamelami /BYCQ140EB - černý Samočistící dekorační panely (F = jemnější filtr): BYCQ140EGF - bílý /BYCQ140EGFB - černý Designové dekorační panely: BYCQ140EP - bílý /BYCQ140EPB - černý						
	Barva		Čistě bílá (RAL 9010) a černá (RAL 9005)						
	Rozměry	Výška x Šířka x Hloubka	Standardní dekorační panely: 65x950x950 / Samočistící dekorační panely: 148 x950x950 / Designové dekorační panely: 106x950x950						
	Hmotnost	kg	Standardní dekorační panely: 5,5 / Samočistící dekorační panely: 10,3 / Designové dekorační panely: 6,5						
Vzduchový filtr	Typ		Pryskyřicová síť odolná proti plísním						
Ventilátor - průtok vzduchu	Chlazení	Vysoké/Nízké	m ³ /min	12,9/8,8	14,6/9,4	14,9/9,6	15,1/10,8	22,7/13,0	27,2/13,1
	Vytápění	Vysoké/Nízké	m ³ /min	14,1/9,4	14,6/9,4	14,9/6,4	15,1/10,8	23,0/13,2	27,0/13,0
Hladina akust. výkonu	Chlazení		dBA	49		51	51	54	58
	Vytápění		dBA	49		51	51	54	58
Hladina akust. tlaku	Chlazení	Vysoké/Nízké	dBA	31/27		33/28	35/28	37/29	41/29
	Vytápění	Vysoké/Nízké	dBA	31/27		33/28	33/28	37/29	41/29
Chladivo	Typ		R-32						
Ovládání	Infračervený dálkový ovladač		BRC7FA532F(B)/BRC7FB532F(B)						
	Kabelový ovladač		BRC1H52W/S/K						
Elektrické napájení	Fáze / Frekvence / Napětí	Hz / V	1~ / 50 / 220-240						

Technická data venkovních jednotek RXM viz str. 69, technická data venkovních jednotek RZAG viz str. 70 a technická data venkovních jednotek RZASG viz str. 71 .

Pro online řízení jednotky musí být připojen drátový či bezdrátový ovladač.

FCAG-B

Sky Air série s vysokou účinností, kazeta s kruhovým výdechem

Bezkonkurenční poměr cena vs. výkon s unikátní výstupem vzduchu 360°



FCAG-B párové kombinace

SkyAir Active-series

Sada	Vnitřní jednotka	Venkovní jednotka	Chladicí výkon	Topný výkon	Sezónní účinnost (podle EN14825)								Cena za sadu ▲	
					Chlazení				Vytápění (Průměrné klima)					
					Energetický štítek	Pdesign kW	SEER	A.E.C. kWh	Energetický štítek	Pdesign kW	SCOP	A.E.C. kWh		
1-fáze (230V)	SB.FCAG71B/ARXM71R ▲	FCAG71B	ARXM71R	6,8	7,5	A+	6,8	5,87	405	A+	4,5	4,00	1.575	77.955,-
	SB.FCAG100B/AZAS100V ▲	FCAG100B	AZAS100MV1	9,5	10,8	A+	9,5	5,67	586	A	6,0	3,85	2.182	101.381,-
	SB.FCAG125B/AZAS125V ▲	FCAG125B	AZAS125MV1	12,1	13,5	-	12,1	5,40	1.345	-	6,0	3,80	2.211	117.567,-
	SB.FCAG140B/AZAS140V ▲	FCAG140B	AZAS140MV1	13,4	15,5	-	13,0	6,00	1.300	-	7,8	4,31	2.534	135.709,-
3-fáze (400V)	SB.FCAG100B/AZAS100Y ▲	FCAG100B	AZAS100MY1	9,5	10,8	A+	9,5	5,67	586	A	6,0	3,85	2.182	103.212,-
	SB.FCAG125B/AZAS125Y ▲	FCAG125B	AZAS125MY1	12,1	13,5	-	12,1	5,40	1.345	-	6,0	3,80	2.211	119.600,-
	SB.FCAG140B/AZAS140Y ▲	FCAG140B	AZAS140MY1	13,4	15,5	-	13,0	6,00	1.300	-	7,8	4,31	2.534	137.946,-

⚠ Je nutné dodat také dekorační panel. Seznam dostupných panelů je uveden níže a označen ▲. **Cena za set již obsahuje** cenu dekoračního panelu BYCQ140E. **Cena vnitřní jednotky neobsahuje** cenu dekoračního panelu. Kabelový ovladač není zahrnut v ceně vnitřní jednotky ani v ceně za set a je nutné jej objednat samostatně.

Příslušenství pro jednotky FCAG-B

Typ materiálu	Popis	Cena CZK
▲ BYCQ140E	Standardní dekorační panel (RAL9010, šedé lamely) – je obsažen v ceně za sadu	9.476,-
▲ BYCQ140EW	Bílý dekorační panel (RAL9010) s bílými lamelami	10.660,-
▲ BYCQ140EB	Černý (RAL9005) dekorační panel	9.618,-
▲ BYCQ140EGF	Samočisticí dekorační panel s jemnějším filtrem ve standardní barvě - Pozn.: Musí být v kombinaci s BRC1H51* kabelovým ovladačem	17.106,-
▲ BYCQ140EGFB	Samočisticí dekorační panel s jemnějším filtrem v černé barvě - Pozn.: Musí být v kombinaci s BRC1H51* kabelovým ovladačem	17.247,-
▲ BYCQ140EP	Bílý designový dekorační panel (RAL9010)	9.668,-
▲ BYCQ140EPB	Černý designový dekorační panel (RAL9005)	9.953,-
BRC7FA532F(B)	Infračervený dálkový ovladač pro standardní dekorační panely v bílé nebo černé barvě, (B) pro černou - Pozn.: Nepodporuje individuální ovládání klapek	6.131,-
BRC7FB532F(B)	Infračervený dálkový ovladač pro designové dekorační panely v bílé nebo černé barvě, (B) pro černou - Pozn.: Nepodporuje individuální ovládání klapek	6.230,-
BRC1H52W/S/K	Kabelový ovladač v bílém/stříbrném/černém provedení	5.817,-
BRYQ140B(B)	Čidlo přítomnosti osob a podlahové čidlo pro standardní dekorační panely v bílé nebo černé barvě, (B) pro černou - Pozn.: Musí být v kombinaci s BRC1H51* kabelovým ovladačem	4.857,-
BRP069C82	Adaptér Sky Air WLAN pro ovládání WiFi aplikací	2.579,-
BRYQ140C(B)	Čidlo přítomnosti osob a podlahové čidlo pro designové dekorační panely v bílé nebo černé barvě, (B) pro černou - Pozn.: Musí být v kombinaci s BRC1H51* kabelovým ovladačem	4.857,-
CE.KDDQ55C160	Sada pro přívod čerstvého vzduchu, není kompatibilní se samočisticími dekoračními panely	22.047,-
KDBHQ56B140	Sada pro výdech vzduchu do 3 nebo 2 stran	4.158,-
KAFP551K160	Náhradní filtr s dlouhou životností	2.641,-
EWHAR1	Prodlužovací kabel pro kombinaci samočisticího dekoračního panelu s WLAN adaptérem	546,-
NOVINKA BAF552AA160	Vysoce účinný filtr; kompatibilní s panelem BYCQ140E/EW/EB	na vyžádání
NOVINKA BAEF125AWB	Sada UV streameru; kompatibilní s panelem BYQE140E/EW	na vyžádání

Vnitřní jednotka		FCAG		71B	100B	125B	140B
Rozměry	Jednotka	Výška x Šířka x Hloubka	mm	204x840x840		246x840x840	
Hmotnost	Jednotka		kg	21		23	
Dekorační panel	Model			Standardní dekorační panely: BYCQ140E - bílý s šedými lamelami /BYCQ140EW - bílý s bílými lamelami /BYCQ140EB - černý Samočisticí dekorační panely (F = jemnější filtr): BYCQ140EGF - bílý /BYCQ140EGFB - černý Designové dekorační panely: BYCQ140EP - bílý /BYCQ140EPB - černý			
	Barva			Čistě bílá (RAL 9010) a černá (RAL 9005)			
	Rozměry	Výška x Šířka x Hloubka	mm	Standardní dekorační panely: 65x950x950 / Samočisticí dekorační panely: 148x950x950 / Designové dekorační panely: 106x950x950			
	Hmotnost		kg	Standardní dekorační panely: 5,5 / Samočisticí dekorační panely: 10,3 / Designové dekorační panely: 6,5			
Vzduchový filtr	Typ			Pryskyřicová síť odolná proti plísním			
Ventilátor - průtok vzduchu	Chlazení	Vysoké/Nízké	m³/min	15,1/10,8	22,7/13		27,2/13,1
	Vytápění	Vysoké/Nízké	m³/min	15,1/10,8	23/13,2		27/13
Hladina akust. výkonu	Chlazení		dB(A)	51	54		58
	Vytápění		dB(A)	51	54		58
Hladina akust. tlaku	Chlazení	Vysoké/Nízké	dB(A)	35/28	37/29		41/29
	Vytápění	Vysoké/Nízké	dB(A)	33/28	37/29		41/29
Chladivo	Typ			R-32			
Ovládání	Infračervený dálkový ovladač			BRC7FA532F(B)/BRC7FB532F(B)			
	Kabelový ovladač			BRC1H52W/S/K			
Elektrické napájení	Fáze / Frekvence / Napětí		Hz / V	1~ / 50 / 220-240			

Technická data venkovních jednotek AZAS viz str. 72.

Pro online řízení jednotky musí být připojen drátový či bezdrátový ovladač.

FFA-A9

Sky Air série – kazetová jednotka s plochým dekoračním panelem

Plně integrovaná jednotka do eurastravých stropních panelů 600 x 600 – zapadá do nich naprosto přesně



FFA-A9 / RXM-N9 / RZAG-A párové kombinace

Vnitřní jednotka	Venkovní jednotka	Chladicí výkon kW	Topný výkon kW	Sezónní účinnost (podle EN14825)									Ceny		
				Chlazení				Vytápění (Průměrné klima)					Vnitřní jednotka ▲	Venkovní jednotka	Cena za sadu ▲
				Energetický štítek	Pdesign kW	SEER	A.E.C. kWh	Energetický štítek	Pdesign kW	SCOP	A.E.C. kWh	CZK			
FFA25A9 ▲	RXM25R9	2,5	3,2	A++	2,5	6,17	142	A+	2,3	4,24	762	26.981,-	30.585,-	66.677,-	
FFA35A9 ▲	RXM35R9	3,4	4,2	A++	3,4	6,38	186	A+	3,1	4,10	1.058	28.532,-	35.804,-	73.447,-	
FFA50A9 ▲	RXM50R	5,0	5,8	A+	5,0	5,98	293	A	3,8	3,90	1.378	29.708,-	46.511,-	85.330,-	
FFA60A9 ▲	RXM60R	5,7	7,0	A+	5,7	5,76	346	A+	4,0	4,04	1.373	40.150,-	53.497,-	102.758,-	
FFA35A9 ▲	RZAG35A	3,5	4,0	A++	3,5	6,40	191	A	4,2	3,80	1.546	28.532,-	43.988,-	81.631,-	
FFA50A9 ▲	RZAG50A	5,0	5,8	A++	5,0	6,30	278	A+	4,3	4,01	1.501	29.708,-	57.081,-	95.900,-	
FFA60A9 ▲	RZAG60A	6,0	7,0	A+	6,0	5,80	362	A+	4,5	4,04	1.558	40.150,-	65.774,-	115.035,-	

⚠ Je nutné dodat také dekorační panel. Seznam dostupných panelů je uveden níže a označen ▲. **Cena za set již obsahuje** cenu dekoračního panelu BYFQ60CW.

Cena vnitřní jednotky neobsahuje cenu dekoračního panelu.

Kabelový ovladač není zahrnut v ceně vnitřní jednotky ani v ceně za set a je nutné jej objednat samostatně.

Příslušenství pro jednotku FFA-A9

Typ materiálu	Popis	Cena CZK
▲ BYFQ60CW	Plochý dekorační panel – bílý – obsažen v ceně za sadu	9.111,-
▲ BYFQ60CS	Plochý dekorační panel – stříbrno/bílý design	10.050,-
▲ BYFQ60B3	Dekorační panel eurastravový (vzhled jako předchozí generace) – Pozn.: Nepodporuje individuální ovládání klapek	9.346,-
BRC7F530W	Infračervený dálkový ovladač pro BYFQ60CW - Pozn.: Nepodporuje individuální ovládání klapek	6.164,-
BRC7F530S	Infračervený dálkový ovladač pro BYFQ60CS - Pozn.: Nepodporuje individuální ovládání klapek	6.164,-
BRC7EB530W	Infračervený dálkový ovladač pro BYFQ60B3 - Pozn.: Nepodporuje individuální ovládání klapek	7.169,-
BRC1H52W/S/K	Nový prémiový kabelový ovladač v bílém/stříbrném/černém provedení	5.817,-
BRP069C81	Adaptér Sky Air WLAN pro ovládání WiFi aplikací	4.656,-
BRYQ60AW	Čidlo přítomnosti osob a podlahový senzor pro BYFQ60CW - Pozn.: musí být v kombinaci s BRC1H51* kabelovým ovladačem	4.857,-
BRYQ60AS	Čidlo přítomnosti osob a podlahový senzor pro BYFQ60CS - Pozn.: musí být v kombinaci s BRC1H51* kabelovým ovladačem	4.857,-
BDBHQ44C60	Sada pro výdech vzduchu do 3 nebo 2 stran pro BYFQ60C-	3.751,-
KDBQ44B60	Distanční vložka pro dekorační panel – pouze pro BYFQ60B3	16.816,-
KDDQ44XA60	Sada pro přívod čerstvého vzduchu (připojovací příruba pro VZT)	5.628,-
KAF441C60	Náhradní filtr s dlouhou životností, netkaný typ	3.719,-

Vnitřní jednotka				FFA	25A9	35A9	50A9	60A9
Rozměry	Jednotka	Výška x Šířka x Hloubka	mm		260x575x575			
Hmotnost	Jednotka		kg		16		17,5	
Dekorační panel	Model			BYFQ60CW (bílý panel) / BYFQ60CS (šedý panel) / BYFQ60B3W1 (jako předchozí model)				
	Barva			Bílá (N9.5) / Bílá (N9.5) + Stříbrná/bílá (RAL9010)				
Vzduchový filtr	Typ			Pryskyřicová síť odolná proti plísním				
Ventilátor - průtok vzduchu	Chlazení	Vysoké/Nízké	m ³ /min	9/6,5	10/6,5	12,7/8,6	14,5/9,5	
	Vytápění	Vysoké/Nízké	m ³ /min	9/6,5	10/6,5	12,7/8,6	14,5/9,5	
Hladina akust. výkonu	Chlazení		dBA	48	51	56	60	
Hladina akust. tlaku	Chlazení	Vysoké/Nízké	dBA	31/25	34/25	39/27	43/32	
	Vytápění	Vysoké/Nízké	dBA	31/25	34/25	39/27	43/32	
Chladiivo	Typ			R-32				
Ovládání	Infračervený dálkový ovladač			BRC7F530W (bílý panel) / BRC7F530S (šedý panel) / BRC7EB530W (jako předchozí model)				
	Kabelový ovladač			BRC1H52W/S/K				
Elektrické napájení	Fáze / Frekvence / Napětí		Hz / V	1~ / 50 / 220-240				

Technická data venkovních jednotek RXM viz str. 69 a technická data venkovních jednotek RZAG-A viz str. 70. Pro online řízení jednotky musí být připojen drátový či bezdrátový ovladač.

Unikátní samočisticí technologie



Snižte provozní náklady

- › Samočisticí filtr zajišťuje vysokou účinnost a velmi nízké náklady na údržbu, protože filtr je neustále čistý

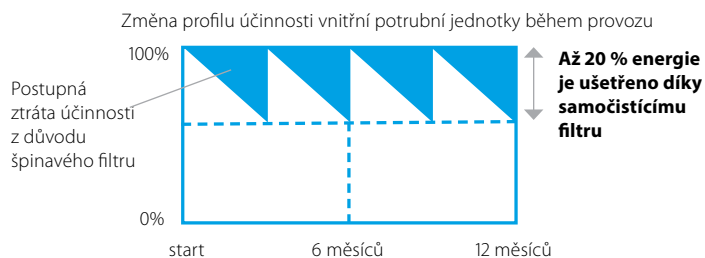

K čištění filtru je potřeba minimum času

- › Prachový box lze rychle a jednoduše vyprázdnit pomocí vysavače.
- › Konec špinavých stropů.

Unikátní technologie

- › Unikátní a inovativní filtrační technologie inspirována samočisticím kazetovým panelem Daikin



Vylepšená kvalita vnitřního vzduchu

- › Optimální proudění vzduchu eliminuje průvan a izoluje zvuk.

Jak to funguje?

- 1 Naplánované automatické čištění filtru
- 2 Prach se shromažďuje v prachovém boxu, který je integrován v jednotce
- 3 Prach lze snadno odstranit pomocí vysavače

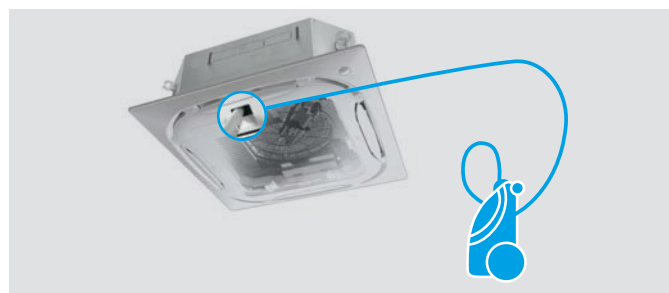
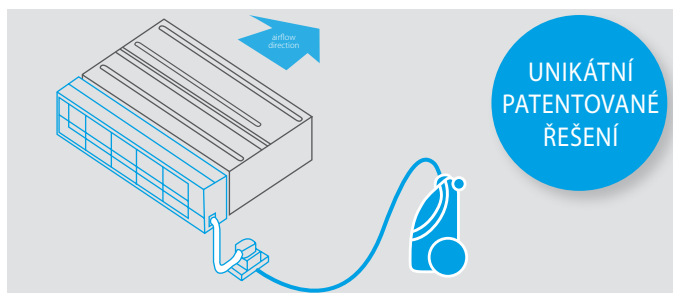

Jednotka do podhledu

- › Ideální pro hotely a rezidenční aplikace
- › Úklidový tým či vlastníci mohou jednoduše vyčistit filtr

Kazetová jednotka s kruhovým výdechem

- › Ideální pro maloobchody
- › Zaměstnanci/majitelé mohou filtr jednoduše vyčistit
- › K dosažení na jednotku není potřeba žebřík
- › Dostupná v bílé a černé barvě

Více informací na stranách 44-45

Kombinační tabulka



www.youtube.com/DaikinEurope



Více informací na stranách 37-39

	Split / Sky Air				VRV						
	FDXM-F9				FXDA-A/FXDQ-A3						
	25	35	50	60	15	20	25	32	40	50	63
BAE20A62	•	•			•	•	•	•			
BAE20A82									•	•	
BAE20A102			•	•							•

		Sky Air		VRV
		FCAG-B	FCAHG-H	FXFA-A/ FXFQ-B
BYCQ140EGF (jemný filtr)	☐	•	•	•
BYCQ140EGFB (jemný filtr)	☐	•	•	•

Vícezónová sada pro jednotky do podhledu



Vícezónová sada je systém určený pro řízení teploty po místnostech. Je vybavena motorizovanými klapkami, které se přizpůsobují Daikin kanálovým jednotkám. Tento systém poskytuje řízení až 8 místností díky centrálnímu termostatu v „referenční“ místnosti a individuálním termostatům pro každou místnost.

Výhody

Zvýšení komfortu

- › Zvýšení komfortu díky individuálnější regulaci
 - Díky jednotlivým regulačním klapkám můžeme řídit až 8 individuálních zón
 - Individuální termostaty pro řízení dle zón nebo místností

Jednoduchá instalace

- › Automatické nastavení průtoku vzduchu v závislosti na požadavku
- › Snadná instalace a integrace k Daikin vnitřním jednotkám a řídicím systémům
- › Rychlá instalace díky předpřipraveným komponentům a řídicí desce
- › Snižuje množství chladiva v systému

Jak to funguje?

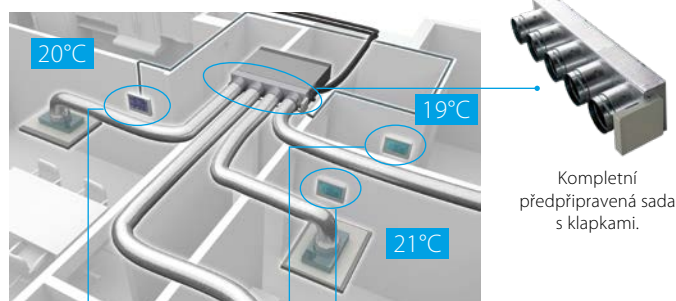















Individuální zónové termostaty

Kompatibilita

				SkyAir												Cena CZK					
				FDXM-F9				FBA-A(9)				ADEA-A				Chlazení i vytápění	Pouze vytápění				
Počet motorizovaných klapek	Označení	Rozměry V x Š x H (mm)	Ø (mm)	25	35	50	60	35	50	60	71	100	125	140	71			100	125		
Standardní provedení	2	AZE(Z/R)6DAIST07XS2	300 x 930 x 454	200														52.054,-	na vyžádání		
		AZE(Z/R)6DAIST07S2																		52.054,-	na vyžádání
	3	AZE(Z/R)6DAIST07XS3																		56.041,-	na vyžádání
		AZE(Z/R)6DAIST07S3																		56.041,-	na vyžádání
	4	AZE(Z/R)6DAIST07S4	300 x 1.140 x 454																	59.758,-	na vyžádání
		AZE(Z/R)6DAIST07M4																		59.758,-	na vyžádání
		AZE(Z/R)6DAIST07M5	300 x 1.425 x 454																	66.826,-	na vyžádání
		AZE(Z/R)6DAIST07L5																		66.826,-	na vyžádání
6	AZE(Z/R)6DAIST07M6	300 x 1.638 x 454																76.440,-	na vyžádání		
	AZE(Z/R)6DAIST07L6																	76.440,-	na vyžádání		
7	AZE(Z/R)6DAIST07L7	515 x 1.425 x 454																80.763,-	na vyžádání		
	AZE(Z/R)6DAIST07XL7																	80.763,-	na vyžádání		
8	AZE(Z/R)6DAIST07L8	515 x 1.425 x 454																85.150,-	na vyžádání		
	AZE(Z/R)6DAIST07XL8																	85.150,-	na vyžádání		
Střední plénium	2	AZEZ6DAIBS07XS2	250 x 930 x 454	200														51.989,-	-		
		AZEZ6DAIBS07S2																		51.994,-	-
	3	AZEZ6DAIBS07XS3																		55.995,-	-
		AZEZ6DAIBS07S3																		56.000,-	-
		AZEZ6DAIBS07M3	250 x 1.140 x 454																	56.000,-	-
		AZEZ6DAIBS07L3																		59.792,-	-
	4	AZEZ6DAIBS07M4	250 x 1.140 x 454																	59.811,-	-
		AZEZ6DAIBS07L4																		59.811,-	-
		AZEZ6DAIBS07S5	250 x 1.425 x 454																	66.924,-	-
	5	AZEZ6DAIBS07M5																		66.924,-	-
		AZEZ6DAIBS07L5																		66.924,-	-
		AZEZ6DAIBS07XL5	250 x 1.638 x 454																	66.940,-	-
6	AZEZ6DAIBS07M6																	76.400,-	-		
	AZEZ6DAIBS07L6																	76.400,-	-		
	AZEZ6DAIBS07XL6																	76.419,-	-		
Kompaktní provedení	2	AZE(Z/R)6DAISL01S2	210 x 720 x 444	200														54.032,-	na vyžádání		
	3	AZE(Z/R)6DAISL01S3																		58.116,-	na vyžádání
	4	AZE(Z/R)6DAISL01M4	210 x 930 x 444																62.037,-	na vyžádání	
	5	AZE(Z/R)6DAISL01L5	210 x 1.140 x 444																66.224,-	na vyžádání	

(1) Modely Z jsou reverzibilní; modely R jsou pouze topné; (2) Střední stropní reverzibilní jednotky lze zablokovat pouze na topení pomocí modulu AZX6MCS.

			Cena CZK	
Ovladače		Blueface - hlavní termostat Intuitivní grafická, barevná dotyková obrazovka pro ovládání více zón	AZCE6BLUEZEROCB (kabelový)	9.715,-
		Think-Zone termostat Grafické dotykové tlačítko s nízkoenergetickou e-ink obrazovkou pro ovládání jednotlivých zón	AZCE6THINKRB (bezdrátový)	11.121,-
		Lite - zónový termostat Zjednodušený termostat s dotykovými tlačítky pro regulaci teploty	AZCE6LITECB (kabelový)	5.523,-
			AZCE6LITERB (bezdrátový)	8.743,-
		Volitelný sběrníkový kabel (2 x 0,5 mm ² 2 x 0,22 mm ²), délka 15 m	AZX6CABLEBUS15	955,-
		Volitelný sběrníkový kabel (2 x 0,5 mm ² 2 x 0,22 mm ²), délka 100 m	AZX6CABLEBUS100	4.626,-
		Modul pouze pro vytápění pro střední plénům	AZX6MCS	511,-
		Webový server pro dálkové ovládání Unifikovaný ethernet/ wi-fi pro DIN lištu	AZX6WSPHUB	10.216,-
		Webový server pro dálkové ovládání Unifikovaný ethernet/wi-fi pro PCB instalaci	AZX6WSC5GER	10.216,-
		BACnet brána Umožňuje ovládání zapínání/vypínání každé zóny Regulace teploty pro každou zónu Stavová indikace provozního režimu Na každý systém je potřeba jedna brána	AZX6WSPBAC	10.216,-
	KNX Gateway	AZX6KNXGTWAY	10.216,-	
Mřížky a přetlakové komory	Mřížky a přetlakové ventily přiváděného vzduchu			
		Nástěnná přivodní mřížka S vodorovnými a svislými nastavitelnými klapkami	RDHV040015BKX	1.285,-
		Stropní přivodní mřížka S vodorovnými klapkami pod úhlem 15° Svislé klapky lze nastavit ručně	RLQV040015BKX	1.928,-
		Plenum pro přivodní mřížku Pro připojení kruhových potrubí k výtlačné mřížce Izolovaná, pozinkovaná ocel Průměr 250 mm	PREJ0400150T	4.241,-
	Mřížky a přetlakové ventily přiváděného vzduchu			
		Odtahová mřížka s integrovaným filtrem Filtruje částice ze vzduchu	RRFR050050BTX	7.002,-
		Plenum pro odtahovou mřížku Pro připojení 1 až 4 kruhových kanálů k mřížce zpětného vzduchu Průměr 250 mm	BR500	9.510,-
		Plenum pro odtahový vzduch Pro připojení 1 až 4 kruhových kanálů ke podstropní jednotce Průměr 250 mm Různé velikosti (XS, S, M, L, XL) vhodné pro vnitřní jednotku	AZCEZDAPR07XS	4.626,-
			AZCEZDAPR07S	4.626,-
			AZCEZDAPR07M	5.202,-
AZCEZDAPR07L			6.682,-	
		AZCEZDAPR07XL	7.581,-	

FDXM-F9

Kanálová jednotka

Kompaktní jednotka do podhledu vysoká pouze 200 mm.



Ceny	FDXM + RXM	25F9 + 25R9	35F9 + 35R9	50F9 + 50R	60F9 + 60R
Cena za set (vnitřní j. + venkovní j. + ovladač R/C)	CZK	51.759,-	60.890,-	83.032,-	99.216,-
Cena vnitřní jednotky	CZK	15.357,-	19.269,-	30.704,-	39.902,-
Cena venkovní jednotky	CZK	30.585,-	35.804,-	46.511,-	53.497,-
Cena za kabelový ovladač (BRC1H52W/S/K)	CZK	5.817,-	5.817,-	5.817,-	5.817,-

Údaje o účinnosti	FDXM + RXM	25F9 + 25R9	35F9 + 35R9	50F9 + 50R	60F9 + 60R
Chladicí výkon	Min./Jmen./Max. kW	1,3/2,4/3,0	1,4/3,4/3,8	1,7/5,0/5,3	1,7/6,0/6,5
Topný výkon	Min./Jmen./Max. kW	1,3/3,2/4,5	1,4/4,0/5,0	1,7/5,8/6,0	1,7/7,0/7,1
Prostorové chlazení	Energetický štítek	A+	A	A+	A
	Jmenovitý výkon Pdesign kW	2,40	3,40	5,00	6,00
	SEER	5,68	5,26	5,77	5,56
	ηs,c %			-	
Prostorové vytápění (průměrné podmínky)	Roční spotřeba energie kWh/a	148	226	303	378
	Energetický štítek	A+		A	
	Jmenovitý výkon Pdesign kW	2,60	2,90	4,00	4,60
	SCOP/A	4,24	3,88	3,93	3,80
	ηs,h %			-	
	Roční spotřeba energie kWh/a	858	1.046	1.424	1.693

Vnitřní jednotka	FDXM	25F9	35F9	50F9	60F9
Rozměry	Jednotka Výška x Šířka x Hloubka mm	200x750x620		200x1.150x620	
Hmotnost	Jednotka kg	21		28	
Vzduchový filtr	Typ	Odnímatelný/omyvatelný			
Ventilátor - průtok vzduchu	Chlazení	Nízké/Střední/Vysoké m³/min		7,3/8,0/8,7	
	Vytápění	Nízké/Střední/Vysoké m³/min		13,3/14,6/15,8	
Ventilátor - Externí statický tlak	Jmen. Pa	30		40	
	Hladina akust. výkonu	Chlazení dBA	53,0		55,0
Hladina akust. tlaku	Vytápění dBA	53,0		56,0	
	Chlazení	Nízké/Střední/Vysoké dBA		27/33/35	
Ovládání	Vytápění dBA	27/33/35		30/35/38	
	Infračervený dálkový ovladač	BRC4C65			
	Kabelový ovladač	BRC1H52W/S/K			

Venkovní jednotka	RXM	25R9	35R9	50R	60R
Rozměry	Jednotka Výška x Šířka x Hloubka mm	552x840x350		734x870x373	
Hmotnost	Jednotka kg	32		49	
Hladina akust. výkonu	Chlazení dBA	58		61	
	Vytápění dBA	59		61	
Hladina akust. tlaku	Chlazení Jmen. dBA	46		49	
	Vytápění Jmen. dBA	47		49	
Provozní rozsah	Chlazení Okolní prostředí Min.-Max. °CDB	-10~46			
	Vytápění Okolní prostředí Min.-Max. °CWB	-15~24			
Chladivo	Typ / GWP / Náplň kg / TCO _{Eq}	R-32/675/0,76/0,52		R-32/675,0/1,15/0,78	
Připojení potrubí	Kapalina/Plyn Vnější průměr mm	6,35/9,50		6,35/12,7	
	Délka potrubí Venk. jedn.-Vnitř. jedn. Max. m	20		30	
	Systém Předplněno m	10		-	
	Doplňné náplně chladiva kg/m	0,02 (pro délku potrubí nad 10m)			
Výškový rozdíl	Vnitř. jedn.- Max. m	15		20	
	Venk. jedn. m				
Elektrické napájení	Fáze/Frekvence/Napětí Hz/V	1~/50 /220-240			
Proud - 50Hz	Max. hodnota proudového jistižení (MFA) A	-			

Příslušenství pro jednotky FDXM-F9

Typ materiálu	Popis	Cena CZK
BRC1H52W/S/K	Kabelový ovladač v bílém/stříbrném/černém provedení	5.817,-
BRC4C65	Infračervený dálkový ovladač	5.060,-
BRP069C81	Wi-Fi ovládání	4.656,-
BAE20A62	Samočisticí filtr pro FDXM25-35F9	16.469,-
BAE20A102	Samočisticí filtr pro FDXM50-60F9	18.891,-

Pro online řízení jednotky musí být připojen drátový či bezdrátový ovladač.

FDXM-F9

Kanálová jednotka Sky Air

Kompaktní jednotka do podhledu vysoká pouze 200 mm.



Ceny	FDXM + RZAG	35F9 + 35A	50F9 + 50A	60F9 + 60A
Cena za set (vnitřní j. + venkovní j. + ovladač R/C)	CZK	69.074,-	93.602,-	111.493,-
Cena vnitřní jednotky	CZK	19.269,-	30.704,-	39.902,-
Cena venkovní jednotky	CZK	43.988,-	57.081,-	65.774,-
Cena za kabelový ovladač (BRC1H52W/S/K)	CZK	5.817,-	5.817,-	5.817,-

Údaje o účinnosti	FDXM + RZAG	35F9 + 35A	50F9 + 50A	60F9 + 60A	
Chladicí výkon	Jmen. kW	3,5	5,0	6,0	
Topný výkon	Jmen. kW	4,0	5,0	7,0	
Příkon	Chlazení	Jmen. kW	0,90	1,32	1,76
	Vytápění	Jmen. kW	1,14	1,47	2,12
Sezónní účinnost (podle EN14825)	Chlazení	Energetický štítek	A+		
		Pdesign	kW	5	6
		SEER		5,90	5,70
	Vytápění (průměrné podmínky)	Roční spotřeba energie	kWh	208	368
		Energetický štítek	A		
		Pdesign	kW	4,3	4,5
	SCOP/A		3,90	3,90	
	Roční spotřeba energie	kWh	1255	1616	

Vnitřní jednotka	FDXM	35F9	50F9	60F9		
Rozměry	Jednotka	Výška x Šířka x Hloubka	mm			
			200x750x620			
Hmotnost	Jednotka		kg			
			21,0			
Vzduchový filtr	Typ	Odnímatelný/omyvatelný				
Ventilátor - průtok vzduchu	Chlazení	Nízké/Střední/Vysoké	m ³ /min	7,3/8,0/8,7	13,3/14,6/15,8	13,5/14,8/16,0
	Vytápění	Nízké/Střední/Vysoké	m ³ /min	7,3/8,0/8,7	13,3/14,6/15,8	13,5/14,8/16,0
Ventilátor - Externí statický tlak	Jmen.	Pa	30	40		
Hladina akust. výkonu	Chlazení	dBA	53	55	56	
	Vytápění	dBA	53	55	56	
Hladina akust. tlaku	Chlazení	Nízké/Vysoké	dBA	27/35	30/38	
	Vytápění	Nízké/Vysoké	dBA	27/35	30/38	
Elektrické napájení	Fáze/Frekvence/Napětí	Hz/V	1~/50/220-240			

Venkovní jednotka	RZAG	35A	50A	60A	
Rozměry	Jednotka	Výška x Šířka x Hloubka	mm		
			734x870x373		
Hmotnost	Jednotka		kg		
			52		
Hladina akust. výkonu	Chlazení	dBA	62	63	64
	Vytápění	dBA	62	63	64
Provozní rozsah	Chlazení	Okolní prostředí Min.~Max.	°CDB		
	Vytápění	Okolní prostředí Min.~Max.	°CWB		
			-20 / +52		
			-20 / +24		
Chladivo	Typ / Náplň/ GWP	Náplň: kg / TCO ₂ eq	R-32 / 1,55/ 1,05 / 675		
Připojení potrubí	Liquid	Vnější průměr	mm		
			6,35		
	Gas	Vnější průměr	mm		
			9,5	12,7	
	Délka potrubí Venk. jedn.-Vnitř. jedn. Max.	m			
		50			
	Doplnění náplně chladiva	kg/m			
		0,02 (pro délku potrubí nad 30m)			
	Výškový rozdíl Vnitř. jedn.-Venk. jedn. Max.	m			
		30			
Elektrické napájení	Fáze/Frekvence/Napětí	Hz/V	1~/50/220-240		
Proud - 50Hz	Max. hodnota proudového jistižení (MFA)	A	16	20	

Příslušenství pro jednotky FDXM-F9

Typ materiálu	Popis	Cena CZK
BRC1H52W/S/K	Kabelový ovladač v bílém/stříbrném/černém provedení	5.817,-
BRC4C65	Infračervený dálkový ovladač	5.060,-
BRP069C81	Wi-Fi ovládání	4.656,-
BAE20A62	Samočistící filtr pro FDXM25-35F9	16.469,-
BAE20A102	Samočistící filtr pro FDXM50-60F9	18.891,-

FBA-A(9)

Série Sky Air – kanálová jednotka – standardní ESP

Nová, jedinečně tenká a tichá, s inverterovým ventilátorem poskytuje automatické nastavení proudění vzduchu



FBA-A(9) párové kombinace

Vnitřní jednotka	Venkovní jednotka	Chladicí výkon kW	Topný výkon kW	Sezónní účinnost (podle EN14825)								Ceny		
				Chlazení				Vytápění (Průměrné klima)				Vnitřní jednotka CZK	Venkovní jednotka CZK	Cena za sadu CZK
				Energetický štítek	Pdesign kW	SEER	A.E.C. kWh	Energetický štítek	Pdesign kW	SCOP	A.E.C. kWh			
FBA35A9	RXM35R9	3,4	4,0	A++	3,4	6,23	191	A+	2,9	4,07	996	33.377,-	35.804,-	69.181,-
FBA50A9	RXM50R	5,0	5,5	A++	5,0	6,27	279	A+	4,4	4,06	1.517	37.008,-	46.511,-	83.519,-
FBA60A9	RXM60R	5,7	7,0	A+	5,7	5,91	336	A+	4,6	4,01	1.607	40.000,-	53.497,-	93.497,-
FBA35A9	RZAG35A	3,5	4,0	A++	3,5	6,12	200	A+	4,2	4,10	1.420	33.377,-	43.988,-	77.365,-
FBA50A9	RZAG50A	5,0	6,0	A++	5,0	6,30	278	A+	4,3	4,10	1.406	37.008,-	57.081,-	94.089,-
FBA60A9	RZAG60A	6,0	7,0	A++	6,0	6,15	341	A+	4,5	4,10	1.508	40.000,-	65.774,-	105.774,-

Nízkovýkonové kombinace

FBA71A9	RZAG71NV1	6,8	7,5	A++	6,8	6,5	366	A+	4,7	4,20	1.566	43.594,-	71.087,-	114.681,-
FBA100A	RZAG100NV1	9,5	10,8	A++	9,5	6,47	514	A+	7,8	4,36	2.505	53.923,-	98.242,-	152.165,-
FBA125A	RZAG125NV1	12,1	13,5	-	12,1	6,56	1.107	-	9,5	4,37	3.050	55.325,-	107.726,-	163.051,-
FBA140A	RZAG140NV1	13,4	15,5	-	13,4	6,42	1.252	-	9,5	4,34	3.070	68.418,-	121.788,-	190.206,-
FBA71A9	RZAG71NY1	6,8	7,5	A++	6,8	6,5	366	A+	4,7	4,20	1.566	43.594,-	85.921,-	129.515,-
FBA100A	RZAG100NY1	9,5	10,8	A++	9,5	6,47	514	A+	7,8	4,36	2.505	53.923,-	110.157,-	164.080,-
FBA125A	RZAG125NY1	12,1	13,5	-	12,1	6,56	1.107	-	9,5	4,37	3.050	55.325,-	118.061,-	173.386,-
FBA140A	RZAG140NY1	13,4	15,5	-	13,4	6,42	1.252	-	9,5	4,34	3.070	68.418,-	133.258,-	201.676,-

Série Seasonal Sky Air Alpha

SkyAir Alpha-series

1-fáze (230V)	FBA71A9	RZAG71MV1	6,8	7,5	A++	6,8	6,19	385	A+	4,5	4,01	1.571	43.594,-	49.422,-	93.016,-
	FBA100A	RZASG100MV1	9,5	10,8	A+	9,5	5,83	570	A	6,0	3,85	2.182	53.923,-	63.158,-	117.081,-
	FBA125A	RZASG125MV1	12,1	13,5	-	12,1	5,49	1.322	-	6,0	3,63	2.314	55.325,-	69.628,-	124.953,-
	FBA140A	RZASG140MV1	13,4	15,5	-	13,4	5,81	1.384	-	7,8	3,85	2.836	68.418,-	77.501,-	145.919,-
3-fáze (400V)	FBA100A	RZASG100MY1	9,5	10,8	A+	9,5	5,83	570	A	6,0	3,85	2.182	53.923,-	66.450,-	120.373,-
	FBA125A	RZASG125MY1	12,1	13,5	-	12,1	5,49	1.322	-	6,0	3,63	2.314	55.325,-	71.824,-	127.149,-
	FBA140A	RZASG140MY1	13,4	15,5	-	13,4	5,81	1.384	-	7,8	3,85	2.836	68.418,-	79.052,-	147.470,-

Kombinace série Sky Air Advance

SkyAir Advance-series

1-fáze (230V)	FBA71A9	RZASG71MV1	6,8	7,5	A++	6,8	6,19	385	A+	4,5	4,01	1.571	43.594,-	49.422,-	93.016,-
	FBA100A	RZASG100MV1	9,5	10,8	A+	9,5	5,83	570	A	6,0	3,85	2.182	53.923,-	63.158,-	117.081,-
	FBA125A	RZASG125MV1	12,1	13,5	-	12,1	5,49	1.322	-	6,0	3,63	2.314	55.325,-	69.628,-	124.953,-
	FBA140A	RZASG140MV1	13,4	15,5	-	13,4	5,81	1.384	-	7,8	3,85	2.836	68.418,-	77.501,-	145.919,-
3-fáze (400V)	FBA100A	RZASG100MY1	9,5	10,8	A+	9,5	5,83	570	A	6,0	3,85	2.182	53.923,-	66.450,-	120.373,-
	FBA125A	RZASG125MY1	12,1	13,5	-	12,1	5,49	1.322	-	6,0	3,63	2.314	55.325,-	71.824,-	127.149,-
	FBA140A	RZASG140MY1	13,4	15,5	-	13,4	5,81	1.384	-	7,8	3,85	2.836	68.418,-	79.052,-	147.470,-

Kabelový ovladač není zahrnut v ceně vnitřní jednotky ani v ceně za set a je nutné jej objednat samostatně.

Příslušenství pro jednotky FBA-A(9)

Typ materiálu	Popis	Cena CZK
BRC4C65	Infračervený dálkový ovladač	5.060,-
BRC1H52W/S/K	Kabelový ovladač v bílém/stříbrném/černém provedení	5.817,-
BRP069C81	Adaptér Sky Air WLAN pro ovládání WiFi aplikací	4.656,-
KDAP25A56	Adaptér výstupu vzduchu pro kruhové potrubí pro jednotky FBA35-50A9	4.689,-
KDAP25A71	Adaptér výstupu vzduchu pro kruhové potrubí pro jednotky FBA60~71A9	9.747,-
KDAP25A140	Adaptér výstupu vzduchu pro kruhové potrubí pro jednotky FBA100~140A	15.074,-

Příslušenství vícezónová sada najdete na str. 42.

Pro online řízení jednotky musí být připojen drátový či bezdrátový ovladač.

Vnitřní jednotka		FBA	35A9	50A9	60A9	71A9	100A	125A	140A	
Rozměry	Jednotka	Výška x Šířka x Hloubka	mm	245x700x800		245x1.000x800		245x1.400x800		
Hmotnost	Jednotka	kg	28		35	35	46			
Vzduchový filtr	Typ	Pryskyřicová síť odolná proti plísním								
Ventilátor - průtok vzduchu	Chlazení	Vysoké/Nízké	m ³ /min	15/10,5		18/12,5		29/23	34/23,5	
	Vytápění	Vysoké/Nízké	m ³ /min	15/10,5		18/12,5		29/23	34/23,5	
Ventilátor - Externí statický tlak		Pa	30 ~ 150		40 ~ 150		50 ~ 150			
Hladina akust. výkonu	Chlazení	dBA	60		56		58	62		
Hladina akust. tlaku	Chlazení	Vysoké/Nízké	dBA	35/29		30/25		34/30	37/32	
	Vytápění	Vysoké/Nízké	dBA	37/29		31/25		36/30	38/32	
Chladivo	Typ	R-32								
Ovládání	Infračervený dálkový ovladač	BRC4C65								
	Kabelový ovladač	BRC1H52W/S/K								
Elektrické napájení	Fáze / Frekvence / Napětí	Hz / V	1~ / 50 / 220-240							

Technická data venkovních jednotek RXM viz str. 69, technická data venkovních jednotek RZAG viz str. 70 a technická data venkovních jednotek RZASG viz str. 71.

FBA-A(9) & ADEA-A

Série Sky Air – kanálová jednotka

Bezkonkurenční poměr cena vs. výkon pro komerční aplikace

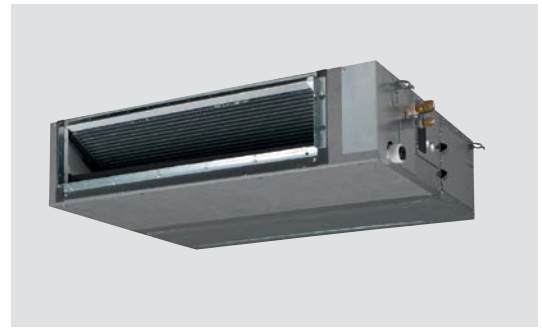

FBA-A(9) párové kombinace

SkyAir Active-series

	Sada	Vnitřní jednotka	Venkovní jednotka	Chladicí výkon	Topný výkon	Sezónní účinnost (podle EN14825)								Cena za sadu
						Chlazení				Vytápění (Průměrné klima)				
						Energetický štítek	Pdesign kW	SEER	A.E.C. kWh	Energetický štítek	Pdesign kW	SCOP	A.E.C. kWh	
1-fáze (230V)	SB.FBA71/ARXM71R	FBA71A9	ARXM71R	6,8	7,5	A	6,8	5,57	427	A	4,5	3,81	1.652	78.337,-
	SB.FBA100/AZAS100V	FBA100A	AZAS100MV1	9,5	10,8	A	9,5	5,25	633	A	6,0	3,81	2.205	100.890,-
	SB.FBA125/AZAS125V	FBA125A	AZAS125MV1	12,1	13,5	-	12,1	4,85	1.497	-	6,0	3,55	2.366	113.073,-
	SB.FBA140/AZAS140V	FBA140A	AZAS140MV1	13,4	15,5	-	13	5,50	1.418	-	7,8	3,85	2.836	137.832,-
3-fáze (400V)	SB.FBA100/AZAS100Y	FBA100A	AZAS100MY1	9,5	10,8	A	9,5	5,25	633	A	6,0	3,81	2.205	102.721,-
	SB.FBA125/AZAS125Y	FBA125A	AZAS125MY1	12,1	13,5	-	12,1	4,85	1.497	-	6,0	3,55	2.366	115.106,-
	SB.FBA140/AZAS140Y	FBA140A	AZAS140MY1	13,4	15,5	-	13	5,50	1.418	-	7,8	3,85	2.836	140.069,-

Kabelový ovladač není zahrnut v ceně vnitřní jednotky ani v ceně za set a je nutné jej objednat samostatně.

ADEA-A párové kombinace

SkyAir Active-series

	Sada	Vnitřní jednotka	Venkovní jednotka	Chladicí výkon	Topný výkon	Sezónní účinnost (podle EN14825)								Cena za sadu
						Chlazení				Vytápění (Průměrné klima)				
						Energetický štítek	Pdesign kW	SEER	A.E.C. kWh	Energetický štítek	Pdesign kW	SCOP	A.E.C. kWh	
1-fáze (230V)	SB.ADEA71/ARXM71R	ADEA71A	ARXM71R	6,8	7,5	A	6,8	5,35	-	A	4,5	3,80	-	75.346,-
	SB.ADEA100/AZAS100V	ADEA100A	AZAS100MV1	9,5	10,8	A	9,5	5,13	-	A	6,0	3,81	-	97.191,-
	SB.ADEA125/AZAS125V	ADEA125A	AZAS125MV1	12,1	13,5	B	12,1	4,73	-	A	6,0	3,50	-	109.276,-

Kabelový ovladač není zahrnut v ceně vnitřní jednotky ani v ceně za set a je nutné jej objednat samostatně.

Vnitřní jednotky a párové kombinace

Příslušenství pro jednotky FBA-A(9) & ADEA-A

Typ materiálu	Popis	Cena CZK
BRC4C65	Infračervený dálkový ovladač	5.060,-
BRC1H52W/S/K	Kabelový ovladač v bílém/stříbrném/černém provedení	5.817,-
BRP069C81	Adaptér Sky Air WLAN pro ovládání WiFi aplikací	4.656,-
KDAP25A56	Adaptér výstupu vzduchu pro kruhové potrubí pro jednotky FBA35-50A9	4.689,-
KDAP25A71	Adaptér výstupu vzduchu pro kruhové potrubí pro jednotky FBA60~71A9	9.747,-
KDAP25A140	Adaptér výstupu vzduchu pro kruhové potrubí pro jednotky FBA100~140A	15.074,-

Pro online řízení jednotky musí být připojen drátový, či bezdrátový ovladač.

Vnitřní jednotka		ADEA	71A	100A	125A		
Rozměry	Jednotka	Výška x Šířka x Hloubka	mm	245x1.000x800	245x1.400x800		
Hmotnost	Jednotka		kg	35,0	46,0		
Vzduchový filtr	Typ			Resin net			
Ventilátor	Průtok vzduchu	Chlazení	Nízké/Střední/Vysoké	m ³ /min	12,5/15,0/18,0	23,0/26,0/29,0	23,5/29,0/34,0
		Vytápění	Nízké/Střední/Vysoké	m ³ /min	12,5/15,0/18,0	23,0/26,0/29,0	23,5/29,0/34,0
	Externí statický tlak	Jmen./Vysoké	Pa	30/150	40/150	50/150	
Hladina akust. výkonu	Chlazení		dB(A)	56	58	62	
Hladina akust. tlaku	Chlazení	Nízké/Vysoké	dB(A)	25,0/30,0	30,0/34,0	32,0/37,0	
	Vytápění	Nízké/Vysoké	dB(A)	25,0/31,0	30,0/36,0	32,0/38,0	
Ovládání	Infračervený dálkový ovladač			BRC4C65			
	Kabelový ovladač			BRC1H52W/S/K			
Elektrické napájení	Fáze/Frekvence/Napětí	Hz/V		1~/50/60/220-240/220			

Vnitřní jednotka		FBA	71A9	100A	125A	140A
Rozměry	Jednotka	Výška x Šířka x Hloubka	mm	245x1.000x800	245x1.400x800	
Hmotnost	Jednotka		kg	35	46	
Vzduchový filtr	Typ			Pryskyřicová síť odolná proti plísním		
Ventilátor - průtok vzduchu	Chlazení	Vysoké/Nízké	m ³ /min	18/12,5	29/23	34/23,5
	Vytápění	Vysoké/Nízké	m ³ /min	18/12,5	29/23	34/23,5
Ventilátor - Externí statický tlak			Pa	30 ~ 150	40 ~ 150	50 ~ 150
Hladina akust. výkonu	Chlazení		dB(A)	56	58	62
Hladina akust. tlaku	Chlazení	Vysoké/Nízké	dB(A)	30/25	34/30	37/32
	Vytápění	Vysoké/Nízké	dB(A)	31/25	36/30	38/32
Chladivo	Typ			R-32		
Ovládání	Infračervený dálkový ovladač			BRC4C65		
	Kabelový ovladač			BRC1H52W/S/K		
Elektrické napájení	Fáze / Frekvence / Napětí	Hz / V		1~ / 50 / 220-240		

FDA-A

Sky Air série – kanálová jednotka – vysoké EPS

Výkonné jednotky pro centrální zpracování a distribuci vzduchu prostřednictvím rozsáhlých potrubních systémů.

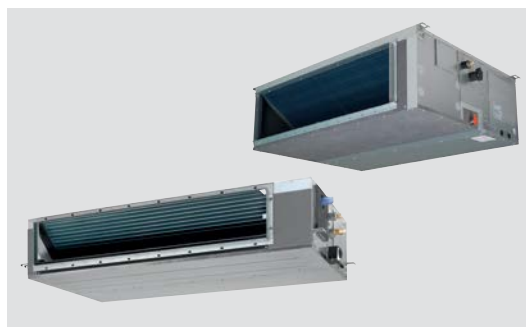

FDA-A párové kombinace

Vnitřní jednotka	Venkovní jednotka	Chladicí výkon kW	Topný výkon kW	Sezónní účinnost (podle EN14825)							Ceny		
				Chlazení			Vytápění (Průměrné klima)				Vnitřní jednotka CZK	Venkovní jednotka CZK	Cena za sadu CZK
				Pdesign kW	SEER	A.E.C. kWh	Pdesign kW	SCOP	A.E.C. kWh				

Kombinace série Sky Air Alpha

SkyAir Alpha-series

1-fáze (230V)	FDA125A	RZAG125NV1	12,1	13,5	12,1	6,59	1.102	9,5	4,35	3.064	73.906,-	107.726,-	181.632,-
3-fáze (400V)	FDA125A	RZAG125NY1	12,1	13,5	12,1	6,59	1.102	9,5	4,35	3.064	73.906,-	118.061,-	191.967,-

Kombinace série Sky Air Advance

SkyAir Advance-series

1-fáze (230V)	FDA125A	RZASG125MV1	12,1	13,5	12,1	5,03	1.444	6	3,58	2.346	73.906,-	69.628,-	143.534,-
3-fáze (400V)	FDA125A	RZASG125MY1	12,1	13,5	12,1	5,03	1.444	6	3,58	2.346	73.906,-	71.824,-	145.730,-

Kombinace Large inverter

SkyAir Advance-series

3-fáze (400V)	FDA200A	RZA200D	19,0	22,4	19,0	6,26	1.821	11,2	3,59	4.368	94.609,-	227.874,-	322.483,-
	FDA250A	RZA250D	22,0	24,0	22,0	5,38	2.455	12,1	3,55	4.765	101.823,-	265.774,-	367.597,-

Dálkové ovládání není zahrnuto v ceně vnitřní jednotky a je nutné jej objednat zvlášť.

Příslušenství pro jednotky FDA-A

Typ materiálu	Popis	Cena CZK
BRC4C65	Infračervený dálkový ovladač	5.060,-
BRC1H52W/S/K	Kabelový ovladač v bílém/stříbrném/černém provedení	5.817,-
BRP069C81	Adaptér Sky Air WLAN pro ovládání WiFi aplikací pro FDA125A	4.656,-
BRP069C82	Adaptér Sky Air WLAN pro ovládání WiFi aplikací pro FDA200/250A	2.579,-
KDAJ25K140	Adaptér výstupu vzduchu pro kruhové potrubí – pouze pro FDA125A	15.475,-
BAFL502A250	Náhradní filtr s dlouhou životností, netkaný typ pro FDA200-250A	7.684,-
BDD500B250	Filtrační komora pro FDA200-250A	8.594,-
BDU510B250VM	Sada pro odvod kondenzátu pro FDA200-250A	24.180,-

Pro online řízení jednotky musí být připojen drátový či bezdrátový ovladač.

Vnitřní jednotka		FDA	125A	200A	250A
Rozměry	Jednotka	Výška x Šířka x Hloubka	mm	300x1.400x700	400x1.490x1.100
Požadovaná výška podhledu >			mm	350	790
Hmotnost	Jednotka		kg	45	104
Vzduchový filtr	Typ			104	115
				Pryskyřicová síť odolná proti plísním	Resin net
Ventilátor - průtok vzduchu	Chlazení	Vysoké/Nízké	m ³ /min	39/28	36/64
	Vytápění	Vysoké/Nízké	m ³ /min	39/28	36/64
Ventilátor - Externí statický tlak			Pa	50 ~ 200	62 ~ 250
Hladina akust. výkonu	Chlazení		dBA	66	69
	Vytápění		dBA	40/33	43/36
Hladina akust. tlaku	Chlazení	Vysoké/Nízké	dBA	40/33	43/36
	Vytápění	Vysoké/Nízké	dBA	40/33	43/36
Chladivo	Typ			R-32	
Ovládání	Infračervený dálkový ovladač			BRC4C65	
	Kabelový ovladač			BRC1H52W/S/K	
Elektrické napájení	Fáze / Frekvence / Napětí	Hz / V		1~ / 50/60 / 220-240/220	

Technická data venkovních jednotek RZAG viz str. 70, technická data venkovních jednotek RZASG viz str. 71 a technická data venkovních jednotek RZA-D viz str. 73.

FNA-A9

Vestavěná parapetní jednotka

Navržená k vestavění do parapetu



FNA-A9 + RXM-R(9) / RZA-A párové kombinace

Vnitřní jednotka	Venkovní jednotka	Chladicí výkon kW	Topný výkon kW	Sezónní účinnost (podle EN14825)								Ceny		
				Chlazení				Vytápění (Průměrné klima)				Vnitřní jednotka CZK	Venkovní jednotka CZK	Cena za sadu CZK
				Energetický štítek	Pdesign kW	SEER	A.E.C. kWh	Energetický štítek	Pdesign kW	SCOP	A.E.C. kWh			
FNA25A9	RXM25R9	2,6	3,2	A+	2,6	5,68	160	A+	2,8	4,24	924	23.046,-	30.585,-	53.631,-
FNA35A9	RXM35R9	3,4	4,0	A+	3,4	5,70	209	A+	2,9	4,05	1.002	28.495,-	35.804,-	64.299,-
FNA50A9	RXM50R	5,0	5,8	A+	5,0	5,77	303	A+	4,0	4,09	1.368	33.224,-	46.511,-	79.735,-
FNA60A9	RXM60R	6,0	7,0	A	6,0	5,56	378	A+	4,6	4,16	1.547	36.631,-	53.497,-	90.128,-
FNA35A9	RZAG35A	3,5	4,0	A+	3,5	5,90	208	A	3,5	3,90	1.255	28.495,-	43.988,-	72.483,-
FNA50A9	RZAG50A	5,0	5,0	A+	5,0	5,90	297	A	4,3	3,90	1.542	33.224,-	57.081,-	90.305,-
FNA60A9	RZAG60A	6,0	7,0	A+	6,0	5,70	368	A	4,5	3,90	1.616	36.631,-	65.774,-	102.405,-

Dálkové ovládání není zahrnuto v ceně vnitřní jednotky a je nutné jej objednat zvlášť.

Příslušenství pro jednotky FNA-A9

Typ materiálu	Popis	Cena CZK
BRC4C65	Infračervený dálkový ovladač	5.060,-
BRC1H52W/S/K	Kabelový ovladač v bílém/stříbrném/černém provedení	5.817,-
BRP069C81	Adaptér Sky Air WLAN pro ovládání WiFi aplikací	4.656,-

Pro online řízení jednotky musí být připojen drátový či bezdrátový ovladač.

Vnitřní jednotka		FNA	25A9	35A9	50A9	60A9
Rozměry	Jednotka	Výška x Šířka x Hloubka	620 / 790(4)x750x200		620 / 720(4)x1.190x200	
Hmotnost	Jednotka	kg	23		30	
Vzduchový filtr	Typ		Pryskyřicová síť odolná proti plísním			
Ventilátor - průtok vzduchu	Chlazení	Vysoké/Nízké	8,7/7,3		16,0/13,5	
	Vytápění	Vysoké/Nízké	8,7/7,3		16,0/13,5	
Ventilátor - Externí statický tlak	High/Jmen.	Pa	48/30		49/40	
Hladina akust. výkonu	Chlazení	dBA	53		56	
Hladina akust. tlaku	Chlazení	Vysoké/Nízké	33/28		36/30	
	Vytápění	Vysoké/Nízké	33/28		36/30	
Chladivo	Typ		R-32			
Ovládání	Infračervený dálkový ovladač		BRC4C65			
	Kabelový ovladač		BRC1H52W/S/K			
Elektrické napájení	Fáze / Frekvence / Napětí	Hz / V	1~ / 50/60 / 220-240/220			

Technická data venkovních jednotek RXM viz str. 69.

Technická data venkovních jednotek RZAG-A viz str. 70.

FVA-A

Volně stojící jednotka ze série Sky Air

Vysoce výkonné jednotky pro aplikace bez podhledů a malým prostorem na stěnách



FVA-A párové kombinace

Vnitřní jednotka	Venkovní jednotka	Chladicí výkon kW	Topný výkon kW	Sezónní účinnost (podle EN14825)								Ceny		
				Chlazení				Vytápění (Průměrné klima)				Vnitřní jednotka CZK	Venkovní jednotka CZK	Cena za sadu CZK
				Energetický štítek	Pdesign kW	SEER	A.E.C. kWh	Energetický štítek	Pdesign kW	SCOP	A.E.C. kWh			

Kombinace série Sky Air Alpha

SkyAir Alpha-series

1-fáze (230V)	FVA71A	RZAG71NV1	6,8	7,5	A++	6,8	6,34	376	A+	4,7	4,05	1.625	40.340,-	71.087,-	111.427,-
	FVA100A	RZAG100NV1	9,5	10,8	A++	9,5	6,40	520	A+	7,8	4,20	2.600	56.840,-	98.242,-	155.082,-
	FVA125A	RZAG125NV1	12,1	13,5	-	12,1	6,41	1.133	-	9,5	4,15	3.209	70.992,-	107.726,-	178.718,-
	FVA140A	RZAG140NV1	13,4	15,5	-	13,4	6,12	1.314	-	9,5	3,94	3.383	78.144,-	121.788,-	199.932,-
3-fáze (400V)	FVA71A	RZAG71NY1	6,8	7,5	A++	6,8	6,34	376	A+	4,7	4,05	1.625	40.340,-	85.921,-	126.261,-
	FVA100A	RZAG100NY1	9,5	10,8	A++	9,5	6,40	520	A+	7,8	4,20	2.600	56.840,-	110.157,-	166.997,-
	FVA125A	RZAG125NY1	12,1	13,5	-	12,1	6,41	1.133	-	9,5	4,15	3.209	70.992,-	118.061,-	189.053,-
	FVA140A	RZAG140NY1	13,4	15,5	-	13,4	6,12	1.314	-	9,5	3,94	3.383	78.144,-	133.258,-	211.402,-

Kombinace série Sky Air Advance

SkyAir Advance-series

1-fáze (230V)	FVA71A	RZASG71MV1	6,8	7,5	A+	6,8	5,83	408	A+	4,5	4,04	1.559	40.340,-	49.422,-	89.762,-
	FVA100A	RZASG100MV1	9,5	10,8	A+	9,5	5,72	581	A	6,0	3,83	2.193	56.840,-	63.158,-	119.998,-
	FVA125A	RZASG125MV1	12,1	13,5	-	12,1	5,52	1.314	-	6,0	3,64	2.308	70.992,-	69.628,-	140.620,-
	FVA140A	RZASG140MV1	13,4	15,5	-	13,4	5,63	1.428	-	7,8	3,81	2.866	78.144,-	77.501,-	155.645,-
3-fáze (400V)	FVA100A	RZASG100MY1	9,5	10,8	A+	9,5	5,72	581	A	6,0	3,83	2.193	56.840,-	66.450,-	123.290,-
	FVA125A	RZASG125MY1	12,1	13,5	-	12,1	5,52	1.314	-	6,0	3,64	2.308	70.992,-	71.824,-	142.816,-
	FVA140A	RZASG140MY1	13,4	15,5	-	13,4	5,63	1.428	-	7,8	3,81	2.866	78.144,-	79.052,-	157.196,-

Dálkové ovládání není zahrnuto v ceně vnitřní jednotky a je nutné jej objednat zvlášť.

Příslušenství pro jednotky FVA-A

Typ materiálu	Popis	Cena CZK
BRC1H52W/S/K	Kabelový ovladač v bílém/stříbrném/černém provedení	5.817,-
BRP069C81	Adaptér Sky Air WLAN pro ovládání WiFi aplikací	4.656,-
KAFJ95L160	Náhradní filtr s dlouhou životností, netkaný typ	na vyžádání

Pro online řízení jednotky musí být připojen drátový či bezdrátový ovladač.

Vnitřní jednotka		FVA	71A	100A	125A	140A	
Rozměry	Jednotka	Výška x Šířka x Hloubka	mm	1.850x600x270	1.850x600x350		
Hmotnost	Jednotka	kg	42	50			
Vzduchový filtr	Typ	Pryskyřicová síť odolná proti plísním					
Ventilátor - průtok vzduchu	Chlazení	Vysoké/Nízké	m ³ /min	18/14	28/22	28/24	30/26
	Vytápění	Vysoké/Nízké	m ³ /min	18/14	28/22	28/24	30/26
Hladina akust. výkonu	Chlazení		dBA	55	62	63	65
	Vytápění		dBA	55	62	63	65
Hladina akust. tlaku	Chlazení	Vysoké/Nízké	dBA	43/38	50/44	51/46	53/48
	Vytápění	Vysoké/Nízké	dBA	43/38	50/44	51/46	53/48
Chladivo	Typ	R-32					
Ovládání	Kabelový ovladač	BRC1H52W/S/K					
Elektrické napájení	Fáze / Frekvence / Napětí	Hz / V	1~ / 50/60 / 220-240/220				

Technická data venkovních jednotek RZAG viz str. 70 a technická data venkovních jednotek RZASG viz str. 71.



KLIMATIZACE



TEPLÁ VODA

= MULTI+

NOVINKA

Multi+

pro chlazení,
vytápění a přípravu
teplé vody

Propojte **venkovní jednotku Multi+** až se 3 vnitřními jednotkami a zásobníkem o objemu 90 l nebo 120 l pro přípravu teplé vody

NOVÁ

Designová venkovní jednotka multi pro kompletní řadu

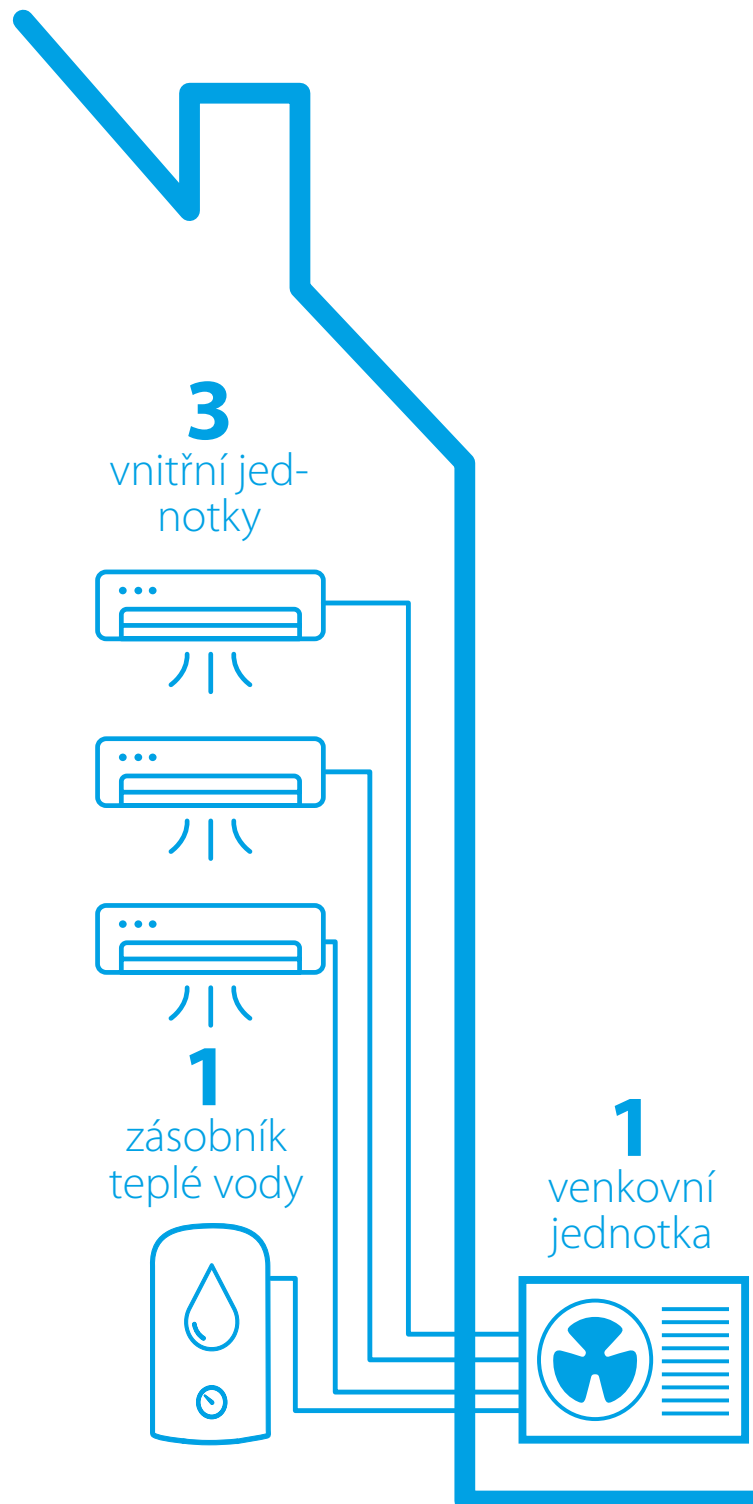

Multi aplikace 2/3/4/5MXM



- › K jedné venkovní jednotce multi lze připojit až 5 vnitřních jednotek. Všechny vnitřní jednotky lze ovládat samostatně a nemusí být nainstalované v jedné místnosti ani ve stejnou dobu. Pracují současně ve stejném režimu vytápění nebo chlazení.
- › Připojit lze různé typy vnitřních jednotek: např. nástěnnou jednotku, stropní kazetovou jednotku, neopláštěnou mezistropní jednotku
- › Venkovní jednotky jsou vybaveny kompresorem swing vyhlášeným pro svou nízkou hlučnost a vysokou energetickou účinnost

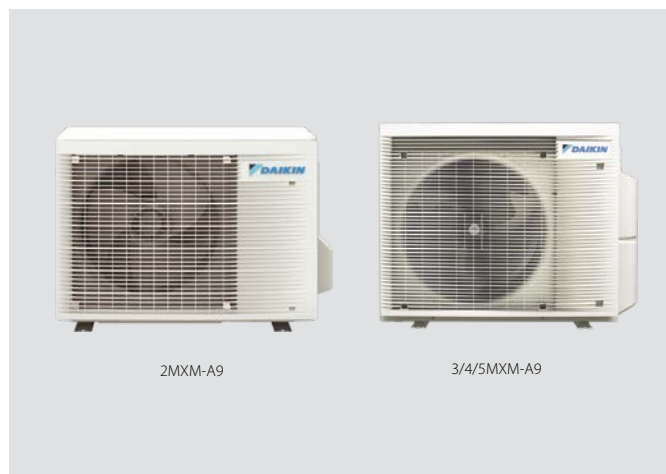

Venkovní jednotka			2MXM40A9	2MXM50A9	2MXM68A9	3MXM40A9	3MXM52A9	3MXM68A9	4MXM68A9	4MXM80A9	5MXM90A9
Rozměry	Jednotka	Výška x Šířka x Hloubka	552x852x350		734x958x340	734x974x401		734x958x340			
Hladina akust. výkonu	Chlazení		60		61	59		61		64	
Hladina akust. tlaku	Chlazení	Jmen.	46	48	48	46		48		52	
Provozní rozsah	Chlazení	Jmen.	48	50	48	47		-	49		52
	Vytápění	Okolní prostředí Min.~Max.					-10~46				
Chladivo	Typ/ GWP/ Náplň	kg/TCO _{Eq}	R-32/675/0,88/0,60	R-32/675/1,15/0,78	R-32/675/2,00/1,35	R-32/675/1,80/1,22		R-32/675/2,00/1,35		R-32/675/2,40/1,62	
	Připojení potrubí	Kapalina	Vnější průměr	6,4	6,35	6,4		6,35			
	Plyn	Vnější průměr	9,5	9,50	9,5		9,50				
	Délka potrubí	OU - IU	Max.	20 (1)			25 (1)				
	Systém	Předplněno	m	20			30				
	Doplnění náplně chladiva		kg/m	0,02 (pro délku potrubí nad 20m)				0,02 (pro délku potrubí nad 30m)			
	Výškový rozdíl Vnitř.jedn.-Venk.jedn.	Max.	m			15					
Elektrické napájení	Fáze/Max. hodnota proudového jistižení (MFA)	A	1~/16	1~/20	1~/16	1~/20		1~/25	1~/32		

(1) Pro jednu místnost | Pro kombinaci s jednotkou CVXM-A, FVXM-A – maximální délka potrubí 30 m.

* 2MXM40A9 a 2MXM50A9 budou uvedeny na trh později v roce 2023.

Multi+ 4MWXM-A9 + EKHWT

Jeden jediný systém pro přípravu teplé vody a klimatizaci

- Nový designový vzhled venkovní jednotky
- Hodnoty sezónní účinnosti až A+++ při chlazení a A++ při vytápění
- Energetická účinnost přípravy teplé vody až A
- Nástěnný zásobník teplé vody, dostupný s objemem 90 l a 120 l
- K jedné venkovní jednotce multi lze připojit až 3 vnitřních jednotek. Všechny vnitřní jednotky lze ovládat samostatně a nemusí být nainstalované v jedné místnosti ani ve stejnou dobu. Pracují současně ve stejném režimu vytápění nebo chlazení.
- Výběr jednotky s chladivem R-32 vede ke snížení dopadů na životní prostředí o 68 % ve srovnání s chladivem R-410A a nižší elektrické spotřebě díky vysoké energetické účinnosti chladiva
- Připojit lze různé typy vnitřních jednotek: např. nástěnnou jednotku, stropní kazetovou jednotku, neopláštěnou mezistropní jednotku
- Venkovní jednotka je vybavena kompresorem swing vyhlášeným pro svou nízkou hlučnost a vysokou energetickou účinnost



Údaje o účinnosti				EKHWT90BV3 + 4MWXM52A9	EKHWT120BV3 + 4MWXM52A9
Topný výkon	Jmen.			-	-
COP	Průměrné klimatické podmínky			2,19	2,30
	Teplé klimatické podmínky			2,68	2,70
Doba ohřevu	Průměrné klimatické podmínky		h:mm	1:18	2:15
	Teplé klimatické podmínky		h:mm	1:53	3:35
Sezónní účinnost	Ohřev teplé vody	Obecné	Deklarovaný zátěžový profil	M	L
		Průměrné klimatické ohřevu vody) podmínky	η _{wh} (účinnost klimatické ohřevu vody)	%	90
Třída energetické účinnosti ohřevu vody*				A	
Teplota vody z tepelného čerpadla Max.				50	

*EN16147(2017)

Zásobník na teplou vodu		EKHWT	90BV3	120BV3
Opláštění	Barva		White	
Materiál			Smaltovaná ocel	
Rozměry	Výška × šířka × hloubka	mm	1.032x536x571	1.296x536x571
Hmotnost		kg	47	55
Zásobník	Objem vody	l	89	118
	Třída energetické účinnosti*		B	C
Provozní rozsah	Vytápění	Prostředí min. – max.	-15~43	
	Voda	min. – max.	10~53	

* Energy label according to LOT 2 (water based heating systems)

Venkovní jednotka		4MWXM	52A9	
Rozměry	Jednotka	Výška × šířka × hloubka	mm	734x974x401
Hmotnost	Jednotka		kg	60
Hladina akustického výkonu	Chlazení			59
Hladina akustického tlaku	Chlazení	Jmen.	dB(A)	46
	Vytápění	Jmen.	dB(A)	47
Provozní rozsah	Chlazení	Prostředí min. – max.	°C ST	-10~46
	Vytápění	Prostředí min. – max.	°C ST	-15~24
Chladivo	Typ			R-32
	GWP			675
	Náplň	kg/t ekv. CO ₂		2,20/1,49
Připojení potrubí výparníku	Kapalina	OD	mm	6,35
	plyn	OD	mm	9,50/12,7/15,9
Připojení potrubí teplé vody	Kapalina	OD	mm	6,35
	plyn	OD	mm	9,50
Délka potrubí	Venk. jedn. – vnitř. jedn.	Max.	m	25
	Dodatečná náplň chladiva		kg/m	0,02 (pro délku potrubí nad 10m)
Výškový rozdíl	Vnitř. jedn. – venk. jedn.	Max.	m	15
Elektrické napájení	Fáze / Maximální proud jističe (MFA)		A	1~ / 20

* Poznámka: Údaje v tabulce jsou předběžné

Daikin Altherma hybridní tepelné čerpadlo pro Multi

Hybridní technologie kombinující plynový ohřev a vodní tepelné čerpadlo pro vytápění a přípravu horké vody

- Hybridní tepelné čerpadlo Daikin Altherma kombinuje technologii tepelných čerpadel vzduch-voda s plynovou kondenzační technologií
- Vytápění zajišťuje pouze nástěnná vnitřní jednotka tepelného čerpadla vzduch-voda
- Nástěnný plynový modul
- V závislosti na venkovní teplotě, cenách energií a na vnitřním tepelném zatížení volí hybridní tepelné čerpadlo Daikin Altherma vždy ten nejekonomičtější provozní režim
- Nízké investiční náklady: není třeba měnit existující radiátory (až do 80 °C) a potrubí
- Poskytuje dostatečné vytápění při renovacích, protože veškeré tepelné zatížení je pokryto až do 32 kW
- Snadná a rychlá instalace díky kompaktním rozměrům a rychlému propojení



CHYHBH-AV32 / EHYKOMB-AA3

Ceny		CHYHBH05AV32	CHYHBH08AV32	-
Cena vnitřní jednotky	CZK	54.061,-	55.280,-	-
Ceny		-	-	EHYKOMB33AA3
Cena vnitřní jednotky	CZK	-	-	82.989,-
Vnitřní jednotka		CHYHBH05AV32	CHYHBH08AV32	EHYKOMB33AA3
Ústřední topení	Tepelný vstup Qn (čistá kalorifická hodnota)	Jmen.	Min.-Max	kW
				-
	Výkon Pn při 80/60°C	Min.-Jmen.		kW
				7,6/27,0
	Účinnost	Čistá kalorifická hodnota		%
				7,5/26,6
	Provozní rozsah	Min./Max		°C
				98/108,3
TUV	Výkon	Min./Jmen.		kW
				15/80
	Účinnost	Hodnota	Jmen.	l/min
				7,6-32,7
	Provozní rozsah	Min./Max.		°C
				9,0/15,0
Plyn	Připojení	Průměr		mm
				40/65
	Spotřeba (G20)	Min.-Max.		m ³ /h
				15
	Spotřeba (G25)	Min.-Max.		m ³ /h
				0,78-3,39
	Spotřeba (G31)	Min.-Max.		m ³ /h
				0,90-3,93
Vzduch na vstupu	Připojení/Soustředěné			mm
				-/-
Spaliny	Připojení			mm
				100/1
Opláštění	Barva			
				Bílá
	Materiál			
				Pozinkovaný ocelový plech
Rozměry	Jednotka	Výška x šířka x hloubka		mm
				902x450x164
Hmotnost	Jednotka	Prázdný		kg
				30
Elektrické napájení	Fáze/Frekvence/Napětí			Hz/V
				-
Příkon	Max.			W
				55
	Pohotovostní režim			W
				2
Provozní limit	Vytápění	Okolní prostředí Min.-Max.		°C
				-15~24
		Strana vody Min.-Max.		°C
				25~55

Poznámka: Údaje o sezónní efektivitě závisí na kombinaci multi systémů společně s jednotkami split. Další informace naleznete na adrese: <http://www.daikineurope.com/energylabel/>

MXM multi kombinace

Jednotky		2MXM40A9	2MXM50A9	2MXM68A9	3MXM40A9	3MXM52A9	3MXM68A9	4MXM68A9	4MXM80A9	5MXM90A9	4MWXM52A9	Cena vnitřní jednotky (CZK)	
NÁSTĚNNÉ	Stylish bílá	CTXA15AW	•	•	•	•	•	•	•	•	•	22.860,-	
		FTXA20AW	•	•	•	•	•	•	•	•	•	24.065,-	
		FTXA25AW	•	•	•	•	•	•	•	•	•	25.340,-	
		FTXA35AW	•	•	•	•	•	•	•	•	•	29.969,-	
		FTXA42AW		•	•	•	•	•	•	•	•	35.281,-	
		FTXA50AW		•	•	•	•	•	•	•	•	37.151,-	
	Stylish černá	CTXA15BB	•	•	•	•	•	•	•	•	•	•	23.317,-
		FTXA20BB	•	•	•	•	•	•	•	•	•	•	24.547,-
		FTXA25BB	•	•	•	•	•	•	•	•	•	•	25.847,-
		FTXA35BB	•	•	•	•	•	•	•	•	•	•	30.567,-
		FTXA42BB		•	•	•	•	•	•	•	•	•	35.985,-
		FTXA50BB		•	•	•	•	•	•	•	•	•	37.893,-
	Stylish stříbrná	CTXA15BS	•	•	•	•	•	•	•	•	•	•	24.795,-
		FTXA20BS	•	•	•	•	•	•	•	•	•	•	26.085,-
		FTXA25BS	•	•	•	•	•	•	•	•	•	•	27.276,-
		FTXA35BS	•	•	•	•	•	•	•	•	•	•	32.203,-
		FTXA42BS		•	•	•	•	•	•	•	•	•	38.592,-
		FTXA50BS		•	•	•	•	•	•	•	•	•	39.643,-
	Stylish černé dřevo	CTXA15BT	•	•	•	•	•	•	•	•	•	•	25.600,-
		FTXA20BT	•	•	•	•	•	•	•	•	•	•	28.228,-
		FTXA25BT	•	•	•	•	•	•	•	•	•	•	29.618,-
		FTXA35BT	•	•	•	•	•	•	•	•	•	•	34.955,-
		FTXA42BT		•	•	•	•	•	•	•	•	•	39.230,-
		FTXA50BT		•	•	•	•	•	•	•	•	•	41.732,-
	Emura bílá	FTXJ20AW	•	•	•	•	•	•	•	•	•	•	27.673,-
		FTXJ25AW	•	•	•	•	•	•	•	•	•	•	29.141,-
		FTXJ35AW	•	•	•	•	•	•	•	•	•	•	34.465,-
		FTXJ42AW		•	•	•	•	•	•	•	•	•	40.572,-
		FTXJ50AW		•	•	•	•	•	•	•	•	•	42.723,-
		Emura stříbrná	FTXJ20AS	•	•	•	•	•	•	•	•	•	•
FTXJ25AS	•		•	•	•	•	•	•	•	•	•	31.367,-	
FTXJ35AS	•		•	•	•	•	•	•	•	•	•	37.033,-	
FTXJ42AS			•	•	•	•	•	•	•	•	•	44.381,-	
FTXJ50AS			•	•	•	•	•	•	•	•	•	45.589,-	
Emura černá	FTXJ20AB		•	•	•	•	•	•	•	•	•	•	28.229,-
	FTXJ25AB	•	•	•	•	•	•	•	•	•	•	29.724,-	
	FTXJ35AB	•	•	•	•	•	•	•	•	•	•	35.152,-	
	FTXJ42AB		•	•	•	•	•	•	•	•	•	41.383,-	
	FTXJ50AB		•	•	•	•	•	•	•	•	•	43.578,-	
	Perfera W	CTXM15R	•	•	•	•	•	•	•	•	•	•	14.198,-
FTXM20R		•	•	•	•	•	•	•	•	•	•	15.269,-	
FTXM25R		•	•	•	•	•	•	•	•	•	•	16.682,-	
FTXM35R		•	•	•	•	•	•	•	•	•	•	20.062,-	
FTXM42R			•	•	•	•	•	•	•	•	•	23.617,-	
FTXM50R			•	•	•	•	•	•	•	•	•	28.479,-	
FTXM60R				•	•	•	•	•	•	•	•	39.981,-	
FTXM71R								•	•			46.062,-	
Comfora	FTXP20N	•	•	•	•	•	•					9.506,-	
	FTXP25N	•	•	•	•	•	•					10.357,-	
	FTXP35N	•	•	•	•	•	•					11.594,-	
PARAPETNÍ	Perfera F	CVXM20A9	•	•	•	•	•	•	•	•	•	27.933,-	
		FVXM25A9	•	•	•	•	•	•	•	•	•	27.768,-	
		FVXM35A9	•	•	•	•	•	•	•	•	•	32.862,-	
		FVXM50A9		•	•	•	•	•	•	•	•	38.577,-	
ALThERMA HYBRID MULTI	CHYHBH05AV32					•	•	•	•			54.061,-	
	CHYHBH08AV32							•	•			55.280,-	
	EHYKOMB33AA3*											82.989,-	
MULTI + zásobník TUV	EKHWET90BV3										•	60.504,-	
	EKHWET120BV3										•	61.753,-	
Cena venkovní jednotky CZK		44.909,-	54.887,-	71.354,-	52.721,-	58.527,-	71.995,-	76.504,-	89.851,-	98.858,-	61.455,-		

* EHYKOMB33AAV3 je nezbytný doplněk k jednotkám CHYHBH-AV32

Prohlédněte si stránky jednotlivých vnitřních jednotek, zda jsou v ceně vnitřních jednotek zahrnuta dálková ovládání a další příslušenství, nebo je třeba je objednat zvlášť.

MXM multisplit kombinace

Jednotky		2MXM40A9	2MXM50A9	2MXM68A9	3MXM40A9	3MXM52A9	3MXM68A9	4MXM68A9	4MXM80A9	5MXM90A9	4MWXM52A9*	Cena vnitřní jednotky (CZK)
DUCT	FDXM25F9	•	•	•	•	•	•	•	•	•	•	15.357,-
	FDXM35F9	•	•	•	•	•	•	•	•	•	•	19.269,-
	FDXM50F9		•	•		•	•	•	•	•	•	30.704,-
	FDXM60F9			•			•	•	•	•		39.902,-
	FBA35A9			•	•	•	•	•	•	•	•	33.377,-
	FBA50A9			•		•	•	•	•	•	•	37.008,-
	FBA60A9			•			•	•	•	•	•*	40.000,-
	FBA71A9										•*	43.594,-
CASSETTE (excluding panels)	FCAG35B			•	•	•	•	•	•	•	•	26.265,-
	FCAG50B			•		•	•	•	•	•	•	28.248,-
	FCAG60B			•			•	•	•	•		29.204,-
	FFA25A9		•	•	•	•	•	•	•	•	•	26.981,-
	FFA35A9		•	•	•	•	•	•	•	•	•	28.532,-
	FFA50A9		•	•		•	•	•	•	•	•	29.708,-
	FFA60A9			•			•	•	•	•		40.150,-
CEILING SUSPENDED	FHA35A9			•	•	•	•	•	•	•	•	28.495,-
	FHA50A9			•		•	•	•	•	•	•	31.674,-
	FHA60A9			•			•	•	•	•		35.382,-
CONCEALED FLOOR	FNA25A9			•	•	•	•	•	•	•	•	23.046,-
	FNA35A9			•	•	•	•	•	•	•	•	28.495,-
	FNA50A9			•		•	•	•	•	•	•	33.224,-
	FNA60A9			•			•	•	•	•		36.631,-
Cena venkovní jednotky CZK		44.909,-	54.887,-	71.354,-	52.721,-	58.527,-	71.995,-	76.504,-	89.851,-	98.858,-	61.455,-	

*4MWXM52A je také kompatibilní s potrubními jednotkami FBA-A třídy 60 a 71 pro centralizované řešení klimatizace s jedinou vnitřní jednotkou. Prohlédněte si stránky jednotlivých vnitřních jednotek, zda jsou v ceně vnitřních jednotek zahrnuta dálková ovládání a další příslušenství, nebo je třeba je objednat zvlášť.

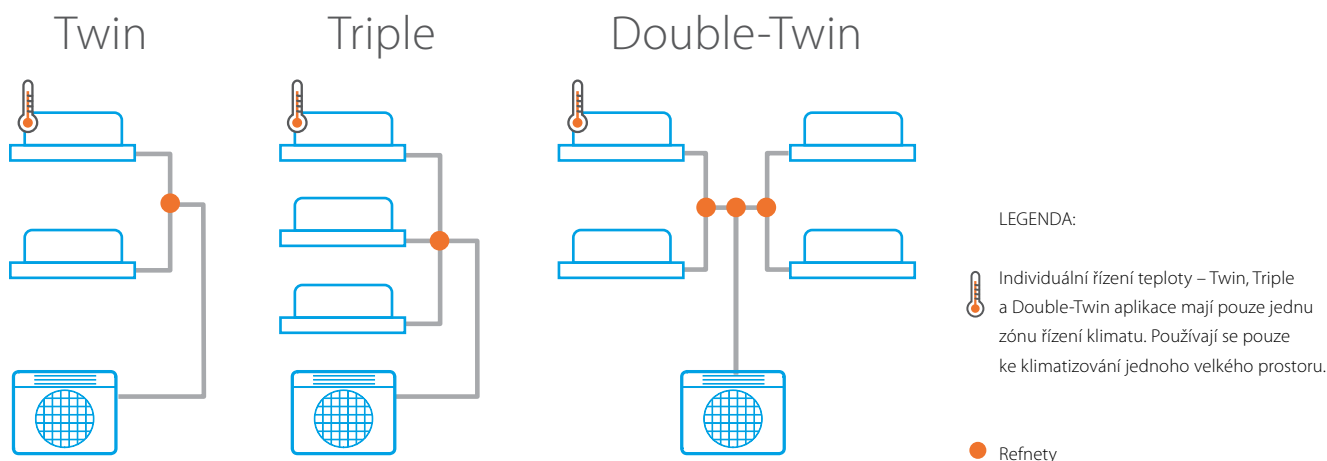

RZAG / RZASG / RZA

SKY AIR SÉRIE VHODNÁ PRO TWIN, TRIPLE A DOUBLE-TWIN APLIKACE

Klimatizování velkých, zvláště tvarovaných prostorů, jako jsou čerpací stanice, kanceláře typu open-space a obchody. Technické údaje, viz str. 70, 71, 73.

Série Sky Air Alpha

SkyAir Alpha-series

Venkovní jednotka			RZAG	71NV1	100NV1	125NV1	140NV1	71NY1	100NY1	125NY1	140NY1
Rozměry	Jednotka	Výška x Šířka x Hloubka	mm	870x1.100x460							
Hmotnost	Jednotka		kg	81	85	95	95	81	85	94	94
Hladina akust. výkonu	Chlazení		dBA	64	66	69	70	64	66	69	70
Hladina akust. tlaku	Vytápění		dBA	-	-	68	71	-	-	68	71
Provozní rozsah	Chlazení	Okolní prostředí Min.-Max.	°CDB	-20~-52							
	Vytápění	Okolní prostředí Min.-Max.	°CWB	-20~-18,0							
Připojení potrubí	Kapalina/Plyn	Vnější průměr	mm	9,52/15,9							
	Délka potrubí	Venk. jedn.-Vnitř. jedn. Max. Systém	m	55	85		55	85			
		Ekvivalentní Předplněno	m	75	100		75	100			
	Výškový rozdíl	Vnitř. jedn.-Venk. jedn. Max.	m	40							
			m	30							
Elektrické napájení	Fáze/Frekvence/Napětí		Hz/V	1~/50/220-240				3~/50/380-415			
Proud - 50Hz	Max. hodnota proudového jističení (MFA)		A	20		32		16			
Cena	CZK			71.087,-	98.242,-	107.726,-	121.788,-	85.921,-	110.157,-	118.061,-	133.258,-

Série Sky Air Advance

SkyAir Advance-series

Venkovní jednotka			RZASG	71MV1	100MV1	125MV1	140MV1	100MY1	125MY1	140MY1	
Rozměry	Jednotka	Výška x Šířka x Hloubka	mm	770x900x320	990x940x320	990x940x320	990x940x320	990x940x320	990x940x320	990x940x320	
Hmotnost	Jednotka		kg	60	70	70	78	70	70	77	
Hladina akust. výkonu	Chlazení		dBA	65	70	71	73	70	71	73	
Hladina akust. tlaku	Chlazení	Jmen.	dBA	46	53	53	54	53	53	54	
	Vytápění	Jmen.	dBA	47	57	57	57	57	57	57	
Provozní rozsah	Chlazení	Min.-Max.	°CDB	-15~-46							
	Vytápění	Min.-Max.	°CWB	-15~-15,5							
Chladivo	Typ			R-32							
	GWP			675							
Připojení potrubí	Délka potrubí	Venk. jedn.-Vnitř. jedn. Max. Systém	m	50							
		Ekvivalentní	m	70							
	Výškový rozdíl	Vnitř. jedn.-Venk. jedn. Max.	m	30							
Elektrické napájení	Fáze / Frekvence / Napětí		Hz / V	1~/50/220-240				3N~/50 / 380-415			
Cena	CZK			49.422,-	63.158,-	69.628,-	77.501,-	66.450,-	71.824,-	79.052,-	

Sky Air Large Inverter

Venkovní jednotka			RZA200D			RZA250D			
Elektrické napájení	Fáze / Frekvence / Napětí	Hz / V	3N~ / 50 / 380-415						
Vhodné až pro			Twin, Triple, Double-Twin						
Přibližný chladicí výkon			19,0			22,0			
Přibližný topný výkon			22,4			24,0			
Připojení potrubí	Délka potrubí	Venk. jedn.-Vnitř. jedn. Max.	m	100					
	Výškový rozdíl	Vnitř. jedn.-Venk. jedn. Max.	m	30					
Cena	CZK		227.874,-			265.774,-			

Kombinace pro standardní aplikace

Přibližný chladicí výkon:		Sky Air Alpha series				Sky Air Advance series				Sky Air Large Inverter		Cena vnitřní jednotky (CZK)
		7 kW	10 kW	12 kW	14 kW	7 kW	10 kW	12 kW	14 kW	20 kW	25 kW	
Kazetová jednotka s kruhovým výdechem a vysoce účinná kazetová jednotka s kruhovým výdechem (BYCQ140E dekor. panel)	FCAG35B	2	3	4	4	2	3	4	4			26.265,-
	FCAG50B		2	3	3		2	3	3	4		28.248,-
	FCAG60B			2				2		3	4	29.204,-
	FCAG71B				2				2	3		33.736,-
	FCAG100B									2		44.938,-
	FCAG125B										2	50.343,-
	FAHG71H				2				2			36.039,-
Kazetová jedn. s plochým dekoračním panelem (BYFQ60CW dekor. panel)	FFA35A9	2	3	4	4	2	3	4	4			28.532,-
	FFA50A9		2	3	3		2	3	3	4		29.708,-
	FFA60A9			2				2		3	4	40.150,-
Podstropní jednotky	FHA35A9	2	3	4	4	2	3	4	4			28.495,-
	FHA50A9		2	3	3		2	3	3	4		31.674,-
	FHA60A9			2				2		3	4	35.382,-
	FHA71A9				2				2	3		39.582,-
	FHA100A									2		44.843,-
	FHA125A										2	50.782,-
Podstropní jednotky se 4 výdechy	FUA71A				2					3		57.368,-
	FUA100A									2		70.537,-
	FUA125A										2	77.992,-
Nástěnná jednotka	FAA71B				2				2	3		23.284,-
	FAA100B									2		25.138,-
Kanálové jednotky – nízké	FDXM35F9	2	3	4	4	2	3	4	4			19.269,-
	FDXM50F9		2	3	3		2	3	3	4		30.704,-
	FDXM60F9			2				2		3	4	39.902,-
Kanálové jednotky – standardní	FBA35A9	2	3	4	4	2	3	4	4			33.377,-
	FBA50A9		2	3	3		2	3	3	4		37.008,-
	FBA60A9			2				2		3	4	40.000,-
	FBA71A9				2				2	3		43.594,-
	FBA100A									2		53.923,-
	FBA125A										2	55.325,-
Kanál. jedn. - vysoké ESP	FDA125A										2	73.906,-
Parapetní jednotky bez opláštění	FNA35A9	2	3	4	4	2	3	4	4			28.495,-
	FNA50A9		2	3	3		2	3	3	4		33.224,-
	FNA60A9			2				2		3	4	36.631,-
Cena venkovní jednotek (CZK):	1-fáze (230V)	RZAG71NV1 71.087,-	RZAG100NV1 98.242,-	RZAG125NV1 107.726,-	RZAG140NV1 121.788,-	RZASG71MV1 49.422,-	RZASG100MV1 63.158,-	RZASG125MV1 69.628,-	RZASG140MV1 77.501,-			
	3-fáze (400V)	RZAG71NY1 85.921,-	RZAG100NY1 110.157,-	RZAG125NY1 118.061,-	RZAG140NY1 133.258,-	-	RZASG100MY1 66.450,-	RZASG125MY1 71.824,-	RZASG140MY1 79.052,-	RZA200D 227.874,-	RZA250D 265.774,-	

Poznámky a vysvětlivky:

2: Twin aplikace (dvě vnitřní jednotky)

3: Triple aplikace (tři vnitřní jednotky)

4: Double-Twin aplikace (čtyři vnitřní jednotky)

Je možné kombinovat různé druhy vnitřních jednotek se stejným výkonem v jednom systému (např. Twin systém s FCAG35B + FFA35A9)

Není možné kombinovat vnitřní jednotky s různými výkony v jednom systému.

Kazetové vnitřní jednotky FCAG-B, FAHG-H a FFA-A9 mají možnost kombinace s různými dekoračními panely. Výše je uvedený nejvíce obvyklý, není ovšem zahrnut v ceně vnitřní jednotky. Pro kombinace s ostatními dekoračními panely se podívejte na stránku s párovými kombinacemi jednotlivých vnitřních jednotek.

Na příslušných stránkách konkrétních vnitřních jednotek si zkontrolujte zda je ovladač a další příslušenství již v ceně nebo je nutné jej objednat samostatně.

Refnety pro Sky Air Twin, Triple a Double-Twin aplikace			Potřebné množství	Cena za kus CZK
Twin aplikace	RZAG/RZASG	se všemi ostatními vnitřními jednotkami	KHRQ58T	2.948,-
	RZA-D	se všemi ostatními vnitřními jednotkami	KHRQ22M20TA	4.120,-
Triple aplikace	RZAG/RZASG	se všemi ostatními vnitřními jednotkami	KHRQ58H	4.087,-
	RZA-D	se všemi ostatními vnitřními jednotkami	KHRQ250H7	6.968,-
Double-twin aplikace	RZAG/RZASG	se všemi ostatními vnitřními jednotkami	KHRQ58T	2.948,-
	RZA-D	se všemi ostatními vnitřními jednotkami	KHRQ22M20TA	4.120,-

Kombinace pro aplikace technického chlazení

Sky Air série pro TECHNICKÉ CHLAZENÍ

Aplikace technického chlazení (serverovny, telekomunikační kontejnery, laboratoře atd.) jsou často spojovány s nízkou vlhkostí vzduchu v klimatizovaném prostoru. Nízká vlhkost snižuje schopnost vnitřních jednotek na přenos chladicího výkonu, a proto jsou tyto kombinace speciálně navrženy na udržení výkonu i v suchém prostředí.

Chladicí výkon při technickém chlazení	Sky Air Alpha series							Cena vnitřní jednotky (CZK)
	3,51 kW	5,01 kW	5,71 kW	6,0 kW	7,5 kW	9,3 kW	10,3 kW	
Kazetová jednotka s kruhovým výdechem (BYCQ140E decor. panel)	FCAG35B			3	4	4	4	26.265,-
	FCAG50B	P*			2	3	3	28.248,-
	FCAG60B		P					29.204,-
	FCAG71B			P*		2	2	33.736,-
	FCAG100B				P			44.938,-
	FCAG125B							50.343,-
Vysoce účinná kazetová jednotka s kruhovým výdechem (BYCQ140E decor. panel)	FCAG140B					P	P	56.819,-
	FCAHG71H					2	2	36.039,-
	FCAHG100H				P			45.772,-
	FCAHG125H							59.164,-
Kazetová jedn. s plochým dekoračním panelem (BYFQ60CW decor. panel)	FCAHG140H					P	P	64.926,-
	FFA35A9				3	4	4	28.532,-
	FFA50A9	P*			2	3	3	29.708,-
Podstropní jednotky	FFA60A9		P					40.150,-
	FHA35A9				3	4	4	28.495,-
	FHA50A9	P*			2	3	3	31.674,-
	FHA60A9		P					35.382,-
	FHA71A9			P*		2	2	39.582,-
	FHA100A				P			44.843,-
	FHA125A							50.782,-
Podstropní jednotky se 4 výdechy	FHA140A					P	P	55.816,-
	FUA71A					2	2	57.368,-
	FUA100A				P			70.537,-
Nástěnná jednotka	FUA125A							77.992,-
	FTXM35R							20.062,-
	FTXM50R	P*						28.479,-
	FTXM60R		P					39.981,-
	FTXM71R			P*				46.062,-
	FAA71B					2	2	23.284,-
	FAA100B				P			25.138,-
Kanálové jednotky – standardní	FBA35A9				3	4	4	33.377,-
	FBA50A9	P*			2	3	3	37.008,-
	FBA60A9		P					40.000,-
	FBA71A9			P*		2	2	43.594,-
	FBA100A				P			53.923,-
	FBA125A							55.325,-
Cena venkovní jednotek (CZK)	FBA140A					P	P	68.418,-
	1-phase (230V)	RZAG35A	RZAG50A	RZAG60A	RZAG71NV1	RZAG100NV1	RZAG125NV1	RZAG140NV1
Cena venkovní jednotek (CZK)	3-phase (400V)	43.988,-	57.081,-	65.774,-	71.087,-	98.242,-	107.726,-	121.788,-
		-	-	-	RZAG71NY1	RZAG100NY1	RZAG125NY1	RZAG140NY1
				85.921,-	110.157,-	118.061,-	133.258,-	

Poznámky a vysvětlivky:

Chladicí výkon je pro venkovní teplotu -15 °C, vnitřní teplotu 22°C DB a 35% vnitřní relativní vlhkost. Při těchto podmínkách je koeficient citelného tepla systému 100 %, tzn. nedochází k odvlhčování. **P:** Párové aplikace (jedna vnitřní jednotka); **2:** Twin aplikace (dvě vnitřní jednotky); **3:** Triple aplikace (tři vnitřní jednotky); **4:** Double-Twin aplikace (čtyři vnitřní jednotky). Je možné kombinovat různé druhy vnitřních jednotek se stejným výkonem v jednom systému (např. Twin systém s FCAG35B + FFA35A9). Není možné kombinovat vnitřní jednotky s různými výkony v jednom systému. Kazetové vnitřní jednotky FCAG-B, FCAHG-H a FFA-A9 mají možnost kombinace s různými dekoračními panely. Výše je uveden nejvíce obvyklý, není ovšem zahrnut v ceně vnitřní jednotky. Pro kombinace s ostatními dekoračními panely se podívejte na stránku s párovými kombinacemi jednotlivých vnitřních jednotek.

Více kombinací a přesné návrhové podmínky naleznete v technickém listu venkovní jednotky.

(*) ASYPIR (Cena 620,- CZK): Nesouměrné kombinace RZAG-A požadují redukci potrubí (připojení trubky ø12,7 k přípojce plynového potrubí o ø15,9)

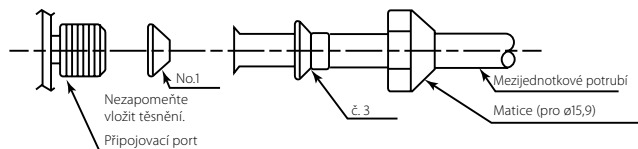

Na příslušných stránkách konkrétních vnitřních jednotek si zkontrolujte zda je ovladač a další příslušenství již v ceně nebo je nutné jej objednat samostatně.

Refnety pro Sky Air Twin, Triple a Double-Twin aplikace			Potřebné množství	Cena za kus (CZK)	
Twin aplikace	až do 14 kW	se všemi vnitřními jednotkami	KHRQ58T	1	2.948,-
Triple aplikace	až do 14 kW	se všemi vnitřními jednotkami	KHRQ58H	1	4.087,-
Double-twin aplikace	až do 14 kW	se všemi vnitřními jednotkami	KHRQ58T	3	2.948,-

VAM-FC & VAM-J

Větrací jednotky se zpětným získáváním tepla

Energeticky úsporné větrání pomocí zpětného získávání tepla, chladu a vlhkosti.



HRV jednotka		VAM150FC9	VAM250FC9	VAM350J8	VAM500J8	VAM650J8	VAM800J8	VAM1000J8	VAM1500J8*	VAM2000J8*
Průtok vzduchu	m ³ /h	150	250	350	500	650	800	1.000	1.500	2.000
Externí statický tlak (max.)	Pa	90	70	150	125	120	200	175	200	175
Třída SEC	D	B	-	-	-	-	-	-	-	-
El. příkon při max. průtoku vzduchu	W	132	161	97	164	247	303	416	548	833
Hladina akust. výkonu	dB	40,0	43,0	51,0	54,0	58,0	58,0	61,0	62,0	65,0
Cena	CZK	46.273,-	50.323,-	65.030,-	69.999,-	91.002,-	101.542,-	122.828,-	183.577,-	231.319,-

Všechny modely VAM jsou kompatibilní s normou LOT6, pro podrobné technické údaje zkontrolujte technické listy. (*) Plenum boxy k těmto jednotkám musí být objednány samostatně.

Standardní příslušenství

Vzduchový filtr (třída G3)

Volitelné příslušenství

Ovládání		Cena CZK
BRC301B61	Kabelový ovladač pro HRV	6.365,-
BRC1H52W/S/K	Nový prémiový kabelový ovladač v bílém/stříbrném/černém provedení	5.817,-
RTD-10	Univerzální adaptér	12.160,-
RTD-NET	Modbus adaptér	9.111,-
RTD-20	Rozšířený adaptér pro regulaci VAM na základě čidla CO ₂ nebo čidla přítomnosti osob	14.571,-
Ostatní		Cena CZK
BRP4A50A	Řídicí sada pro pomocné topení nebo zvlhčovač jiného dodavatele pro VAM-FC9 a ohřívač VAM-J8	6.063,-
KRP2A51	Montážní deska pro KRP2A51 + KRPBB101 pouze pro VAM-FC9	12.125,-
KRP1BB101	Instalační box pro KRP2A51	2.377,-
EKMP25VAM	Montážní deska pro KRP2A51 + KRPBB101 pouze pro VAM-FC9	2.396,-
EKMPVAM	Montážní deska pro KRP2A51 + KRPBB101 a BRP4A50A pouze pro VAM1500-2000J8	1.741,-
EKMP65VAM	Montážní deska pro KRP2A51 + KRPBA101 a BRP4A50A pouze pro VAM650J8	1.741,-
EKAFVJ50F6	Filtr třídy ePM10 70% (M6) - pro jednotky VAM350~500J8	5.118,-
EKAFVJ65F6	Vysoce účinný filtr třídy ePM10 70% (M6) - pro jednotky VAM650J8	5.676,-
EKAFVJ100F6	Vysoce účinný filtr třídy ePM10 70% (M6) - pro jednotky VAM800J8 a VAM1000J8; pro jednotky VAM1500~2000J8 jsou nutné dvě sady	6.822,-
EKAFVJ50F7	Vysoce účinný filtr třídy ePM1 55% (F7) - pro jednotky VAM350~500J8	5.583,-
EKAFVJ65F7	Vysoce účinný filtr třídy ePM1 55% (F7) - pro jednotky VAM650J8	6.266,-
EKAFVJ100F7	Vysoce účinný filtr třídy ePM1 55% (F7) - pro jednotky VAM800J8 a VAM1000J8; pro jednotky VAM1500~2000J8 jsou nutné dvě sady	7.507,-
EKAFVJ50F8	Vysoce účinný filtr třídy ePM1 70% (F8) - pro jednotky VAM350~500J8	6.266,-
EKAFVJ65F8	Vysoce účinný filtr třídy ePM1 70% (F8) - pro jednotky VAM650J8	6.918,-
EKAFVJ100F8	Vysoce účinný filtr třídy ePM1 70% (F8) - pro jednotky VAM800J8 a VAM1000J8; pro jednotky VAM1500~2000J8 jsou nutné dvě sady	8.312,-
BRYMA65	Senzor CO ₂ pro jednotky VAM350~650J8	17.886,-
BRYMA100	Senzor CO ₂ pro jednotky VAM800~1000J8	17.886,-
BRYMA200	Senzor CO ₂ pro jednotky VAM1500~2000J8	17.886,-
EKPLEN200	Plenum box pro jednotky VAM1500-2000J8 - obsahuje 1 připojení pro polovinu strany (lze použít až 4 boxy na jednu jednotku)	4.072,-

Poznámka: Topení jiného dodavatele a zvlhčovač jiného dodavatele nelze kombinovat

GSIEKA

Elektrické ohřívače pro použití s VAM jednotkami

- › Kompletní řešení pro čerstvý vzduch s dodávkou Daikin VAM a elektrické ohřívače
- › Zvýšené pohodlí při nízké venkovní teplotě díky zahřátému venkovnímu vzduchu
- › Integrovaný koncept elektrického ohřívače (není potřeba žádné další příslušenství)
- › Standardní snímač s duálním průtokem a teplotou
- › Flexibilní nastavení s nastavitelnou žádanou hodnotou
- › Zvýšená bezpečnost se 2 výřezy: manuální a automatická



Typ	GSIEKA	10009	15018	20024	25030	35530
Topný výkon	kW	0,9	1,8	2,4	3,0	3,0
Průměr potrubí	mm	100	150	200	250	355
Vhodné pro		VAM150FC9	VAM250FC9	VAM350,500J	VAM650J, VAM800J, VAM1000J	VAM1500J, VAM2000J
Cena	CZK	25.558,-	25.793,-	25.962,-	27.837,-	28.139,-



Pro školy a menší komerční aplikace s okamžitou potřebou čerstvého vzduchu

Ve veřejném prostoru bez větrání koncentrace CO₂ rychle stoupne nad 2 000 ppm, zatímco v bezpečném a příjemném prostředí je přibližně 1 000 ppm. Pravidelný pobyt v prostoru se zvýšenou koncentrací CO₂ vede k únavě a snížení koncentrace a může vést k tomu, vést k dlouhodobým zdravotním následkům, od mírné alergie až po závažná onemocnění dýchacích cest.



Větrací jednotka s rekuperací tepla Plug & Play řeší vaše potřeby čerstvého vzduchu bez nutnosti rekonstrukce.

- > Rychlá instalace zajistí rychlý přístup k čerstvému vzduchu
- > Jednotka nevyžaduje žádné potrubí pro přívod nebo odvod vzduchu což omezuje úpravy v interiéru na minimum
- > Deskový protiproudý výměník tepla prvotřídní kvality se zpětným získáváním tepla z interiéru
- > Stropní instalace
 - > Nezabírá prostor na podlaze
 - > Jednotka je mimo dosah osob nebo dětí
- > Rozsah průtoku vzduchu až 930 m³/h pokrývající typickou potřebu třídy
- > Dvouplášťový izolační panel pro maximální zvukovou izolaci
- > Levé a pravé provedení pro maximální flexibilitu
- > Volné chlazení umožňuje ochlazovat místnost v noci
- > Volitelný senzor CO₂ a elektrické topení

Levé připojení

Přívod vzduchu

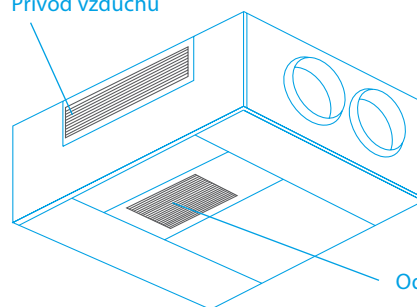

Odvod vzduchu

Typické rozložení s pravým připojením

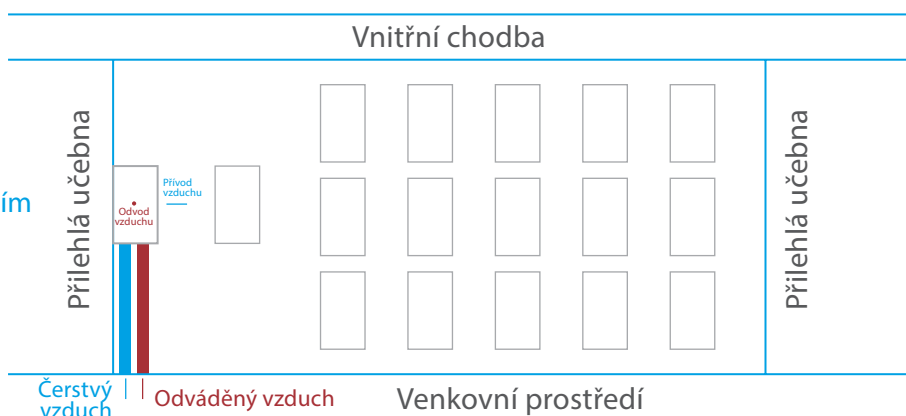

Čističky vzduchu a řešení větrání pro váš domov



Dýchejte čistý vzduch díky čističkám Daikin

Prokázána účinnost proti respiračním virům (mimo jiné lidskému koronaviru HCoV-229E).
vyhodnoceno Institutem Pasteur de Lille*

99,98%
koronaviru odstraněno za 2,5 minuty*.

Podle testů provedených v laboratořích Institutu Pasteur de Lille, čističky vzduchu Daikin odstraňují více než 99,98 % nečistot z ovzduší, včetně lidského koronaviru HCoV-229E za **2,5 minuty***. Tento virus je stejného kmene jako SARS-CoV-2, koronavirus, který stojí za pandemií COVID-19.

*Čistička vzduchu Daikin MCK55WWM (komerční název MCK55W), testovaná Institutem Pasteur de Lille, odstraňuje 99,996 % lidského koronaviru HCoV-229E za 2,5 minuty provozu při rychlosti „turbo“ v laboratorních podmínkách (vzduchotěsná komora s vnitřním objemem 0,47 m³, bez obnovy vzduchu). Lidský koronavirus HCoV-229E se liší od viru odpovědného za COVID-19, SARS-CoV-2, ale patří do stejné rodiny koronaviřů. | Zařízení Daikin MCS55WWM (komerční názvy MCS55W/VB), testováno Institutem Pasteur de Lille, odstraní 99,98 % lidského koronaviru HCoV-229E za 2,5 minuty provozu při rychlosti „turbo“ v laboratorních podmínkách (vzduchotěsná komora o vnitřním objemu 1,4 m³, bez obnovy vzduchu). Lidský koronavirus HCoV-229E se liší od SARS-CoV-2, ale patří do stejné rodiny koronaviřů. | Zařízení Daikin MCK55WWM (komerční název MCK55W), testované Institutem Pasteur de Lille, odstraní 99,986 % viru chřipky A podtypu H1N1 za 2,5 minuty, při rychlosti „turbo“ v laboratorních podmínkách (vzduchotěsná komora o vnitřním objemu 0,47 m³, bez obnovy vzduchu). | Přístroj Daikin MCS55WWM (komerční názvy MCS55W/VB), testovaný Institutem Pasteur de Lille, odstraňuje 99,93 % viru chřipky A subtypu H1N1 za 2,5 minuty provozu při rychlosti „turbo“ v laboratorních podmínkách (vzduchotěsná komora s vnitřním objemem 0,47 m³, bez obnovy vzduchu).

Centralizované větrání se zpětným získáváním tepla (CHRV)

Hledáte řešení pro celkové větrání?

Pak uděláte nejlépe, když se obrátíte na jednu adresu. Společnost Daikin poskytuje kompletní řešení vzduchotechnického systému s jednotkami Duco CHRV a DucoFlex. Pokud se rozhodnete pro DucoFlex, využijete také výhod balíčku záruky „Zero Noise“. Ten se skládá z nejvyšší třídy vzduchotěsnosti D, tzv. nejnižšího odporu vzduchu s nejtěšším větracím systémem v Evropě! Výsledkem je energeticky úsporné a tiché řešení větrání.

Věděli jste, že toto kompletní vzduchotechnické potrubí se velmi snadno instaluje?

Je tomu tak díky praktickému principu „Click & Go“ a minimálnímu počtu kování. Daikin poskytuje komplexní řešení se 100 % zajištěním servisu.

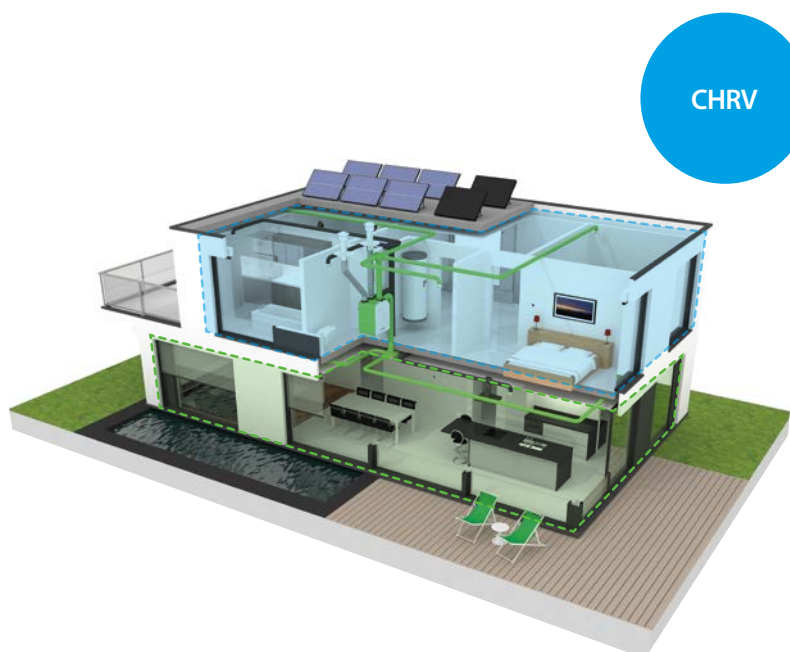

BRC1H52W/S/K

Kabelové dálkové ovládání Madoka pro Sky Air a VRV



BRC1H52W



BRC1H52S



BRC1H52K

Zbrusu nový ovladač navržený tak, aby zlepšil zkušenost uživatele

- › Elegantní design
- › Intuitivní dotykové ovládání
- › Tři možnosti zobrazení: standardní, podrobné, a **nové symbolické zobrazení**
- › Přímý přístup k hlavním funkcím (zapnutí/vypnutí, bod nastavení, režim, cílové hodnoty, otáčky ventilátoru, klapky, ikona filtru a resetu, chybový kód)
- › Tři barvy, které splní požadavky každého interiéru
- › Kompaktní, měří pouze 85 x 85 mm
- › Hodiny s reálným časem s automatickou aktualizací letního času
- › Vizualizace koncentrace CO₂

Funkce hotelové aplikace

- › Úspora energie díky kartě od pokoje, integraci okenního kontaktu a omezení bodu nastavení (BRP7A*)
- › Flexibilní funkce omezení výkonu udržuje teplotu v místnosti v pohodlných mezích, aby byl zajištěn komfort hostů

Integrace karty od pokoje a okenního kontaktu

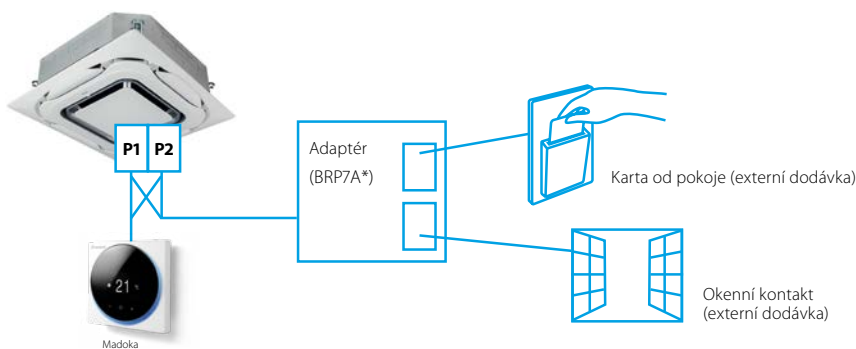

Nákladově efektivní řešení pro aplikace chlazení infrastruktury

- › Pouze v kombinaci s RZAG * / RZA-D *
- › Rotace povinností

Po určité době přejde operační jednotka do pohotovostního režimu a pohotovostní jednotka ji převezme, čímž se prodlouží životnost systému. Interval rotací lze nastavit na 6, 12, 24, 72 nebo 96 hodin i týdně.

- › Záložní provoz: pokud selže jedna jednotka, automaticky se spustí druhá jednotka

Madoka Assistant



Zjednodušuje pokročilá nastavení, například plán nebo omezení požadované hodnoty



- Vizuální rozhraní zjednodušuje pokročilá nastavení, jako je nastavení plánu, aktivace úspory energie, omezení nastavení atd.
- Uložte nastavení a plány do telefonu a nahrajte je do více ovladačů, čímž ušetříte čas i náklady
- Snadné a rychlé uvedení do provozu
- Nízká spotřeba energie díky technologii Bluetooth®

DCC601A51



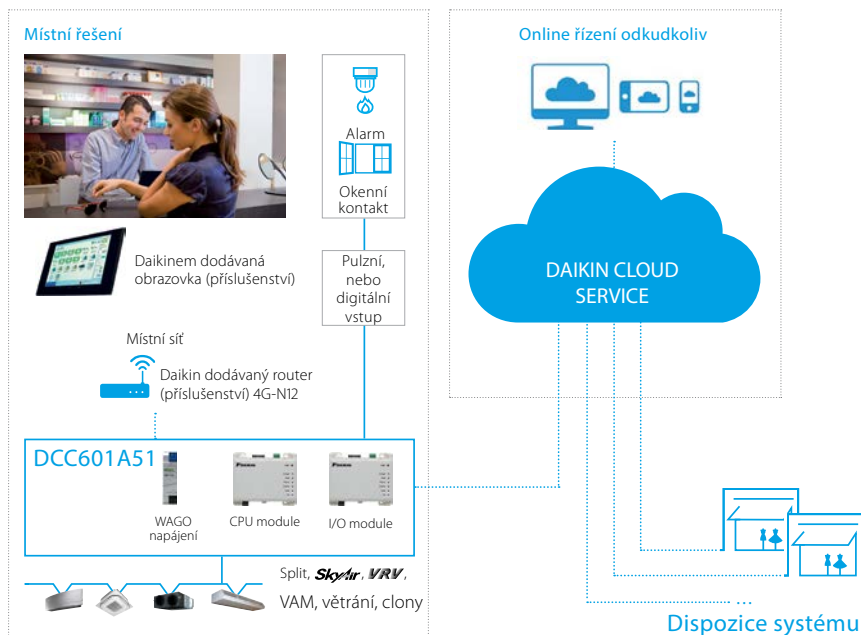

























Pokročilý centralizovaný ovladač s připojením na Cloud

- › Intuitivní a uživatelsky přívětivé rozhraní
- › Flexibilní koncept pro samostatné nebo multi použití na stavbách
- › Celkové řešení díky integraci zařízení 3. stran
- › Sledujte a kontrolujte vaši komerční budovu odkudkoliv



Inteligentní ovládaní tabletem s lokálním nebo cloudovým ovládaním		Cena CZK
 <p>DCC601A51 Centrální dotykový ovladač s cloudovým připojením pro Split, SkyAir, VRV, větrací jednotky, vzduchové clony a teplou vodu (až 32 vnitřních jednotek).</p>		29.344,-
 <p>AL-CCD07-VESA-1 Doplňková obrazovka pro lokální ovládaní (drátová varianta s možností připevnění na zeď)</p>		33.063,-
 <p>Cloudový balíček (zahrnuje router s předplacenou sim kartou + zprávu o optimalizace energie vytvořenou inženýry společnosti Daikin)</p>	Cena EUR	
na 1 rok		500,-
na 2 roky		1.000,-
na 5 let		2.500,-

Doplňky a příslušenství pro vnitřní jednotky SkyAir

VNITŘNÍ JEDNOTKY			Cena CZK	 FCAHG-H FCAAG-B	 FFA-A9	 FDXM-F9
Individuální řízení		Onecta app	cena záleží na modelu	BRP069C82 (11) 2.579,-	BRP069C81 4.656,-	BRP069C81 4.656,-
		Infračervený bezdrátový dálkový ovladač	cena záleží na modelu	BRC7FA532F (bílá) (8)(15) BRC7FA532FB (černá) (8)(15) BRC7FB532F (designová bílá) (8)(15) BRC7FB532FB (designová černá) (8)(15)	BRC7EB530W pro standardní panel (2)(3) BRC7F530W pro bílý panel (2)(3) BRC7F530S - pro stříbrný panel (2)(3)	BRC4C65
		Madoka BRC1H52W (6) (bílá) / BRC1H52S (6) (stříbrná) / BRC1H52K (6) (černá) Uživatelsky přívětivé kabelové dálkové ovládání s prémiovým designem	<<BRC1H52W>>	●	●	●
Centrální ovládací systémy		Připojení DIII-net pro připojení k centralizovanému ovládání	-	standard	standard	standard
		DCC601A51 - Inteligentní ovládání tabletem s cloudovým připojením	<<DCC601A51>>	●	●	●
		DCS601C51 (10) - Intelligent Touch Controller	<<DCS601C51>>	●	●	●
Systém správy budov a standardní protokolové rozhraní	pro individuální řízení		RTD-NET - Rozhraní Modbus pro monitorování a řízení	<<RTD-NET>>	●	●
			RTD-10 - Rozhraní Modbus pro chlazení infrastruktury	<<RTD-10>>	●	●
			RTD-20 - Rozhraní Modbus pro maloobchody	<<RTD-20>>	●	●
			RTD-HO - Rozhraní Modbus pro hotely	<<RTD-HO>>	●	●
			KLIC-DI_v2 - KNX rozhraní	<<KLIC-DI>>	●	●
	pro centrální ovládání		DCM601B51 - Intelligent Touch Manager		●	●
			EKMBDXB - rozhraní Modbus		●	●
			DCM010A51 - Daikin PMS rozhraní	<<DCM010A51>>	●	●
			DMS502A51 - BACnet rozhraní	<<DMS502A51>>	●	●
			DMS504B51 - LonWorks rozhraní	<<DMS504B51>>	●	●
Zapojení a senzory		KRCS - Dálkové čidlo teploty vzduchu	cena záleží na modelu	KRCS01-5B 2.948,-	KRCS01-4 2.948,-	KRCS01-4 2.948,-
		K.RSS - Externí bezdrátové teplotní čidlo	<<K.RSS>>	SB.K.RSS_RFC (EKEWTSC2 + K.RSS) 4.884,-	●	
Adaptéry & ostatní příslušenství		KRP1BB* - Adaptér pro 2 výstupní signály - suché kontakty pro aktivaci či deaktivaci zvlhčovače, elektrického ohřívače, externího ventilátoru atd. Výstup - provoz kompresoru nebo porucha, provozní stav ventilátoru, signál pro zvlhčovač a ohřívač. Může být potřebný instalační box, záleží na vnitřní jednotce.	cena záleží na modelu	KRP1BA58 (7)(8) 5.561,-	KRP1B57 (7) 5.025,-	KRP1B56 (7) 4.957,-
		Adaptér (blokování pro ventilátor přívodu čerstvého vzduchu)	cena záleží na modelu	-	-	-
		(E)KRP1B* / (E)KRP1C* - Adaptér pro 4 výstupní signály - suché kontakty pro aktivaci či deaktivaci zvlhčovače, elektrického ohřívače, externího ventilátoru atd. Výstup - provoz kompresoru nebo porucha, provozní stav ventilátoru, signál pro zvlhčovač a ohřívač.	cena záleží na modelu	EKRP1C12 (7)(8) 2.782,-	EKRP1B2 5.193,-	-
		Adaptér pro centralizované externí monitorování / řízení (ovládá celý jeden systém DIII-NET)	cena záleží na modelu	-	-	KRP2A53 (7) 12.125,-
		KRP4A* - Kabelový adaptér pro externí monitoring/řízení přes suché kontakty a regulované zadané hodnoty pomocí 0-140 Ω. Připojuje se ke svorkám P1/P2 a vyžaduje, aby byl připojen také ovladač BRC 1/2/4/7. Nelze kombinovat s dalšími adaptéry pro P1/P2.	cena záleží na modelu	KRP4A53 (7)(8)(1) 6.164,-	KRP4A51 6.164,-	KRP4A54-9 6.164,-
		BRP7A* - Kabelový adaptér pro okenní kontakt nebo kartový systém. Ovládá vnitřní jednotku nebo skupinu vnitřních jednotek na bázi okenního kontaktu nebo kartového systému. Připojení přes svorky na P1/P2 vyžaduje tak připojení BRC2E S2C nebo BRC3E52C. není kombinovatelné s jinými zařízeními P1/P2.	<<BRP7A53>>	BRP7A53	BRP7A53	BRP7A54 (7)
		KRP* - Instalační box / Montážní deska pro adaptérové desky plošných spojů pro jednotky, kde není místo ve spínací skřínce.	price depends on the model	KRP1H98A (8) 1.810,-	KRP4A93 4.689,-	KRP4A93 4.689,-
		EKRORO - Kabelový adaptér pro dálkové zapnutí / vypnutí nebo nucené vypnutí. Poskytuje kontakty T1/T2, které lze použít k dálkovému zapnutí/vypnutí vnitřní jednotky SkyAir nebo do režimu nuceného vypnutí jednotky.	price depends on the model	standard	standard	standard

(1) Tuto možnost nelze kombinovat s aplikací Onecta

(2) Funkce snímání není k dispozici

(3) Funkce ovládání jednotlivých klapek není k dispozici

(4) Pokud instalujete elektrický ohřívač, je požadovaná volitelná deska plošných spojů pro externí elektrický ohřívač (EKRP1B2) pro každou vnitřní jednotku. Tyto doplňky vyžadují montážní desku KRP4A96. Elektrické ohřívače a zvlhčovače jsou dodávány. Neinstalujte je do zařízení.

(5) U těchto doplňků je vyžadována montážní deska KRP4A96. Maximálně 2 volitelné PCB mohou být pořízeny.

(6) Tuto možnost nelze použít u modelů RR a RQ

(7) Vyžaduje instalační krabici PCB adaptéru, kód modelu viz tabulka

(8) Tuto možnost nelze kombinovat s BYCQ140EG (F)/EGFB

(9) Lze namontovat maximálně 2 volitelné desky plošných spojů

Pšššt.....
něco se chystá!



Zvukově izolační kryt pro Sky Air Alpha-series

EKLN140A

- ✓ Vyhrazeno pro řadu Daikin Sky-Air Alpha RZAG71-140N*
- ✓ Plně optimalizováno a testováno v továrně Daikin
 - › Zaručený výkon (zvuk, kapacita, účinnost)
- ✓ Snížení hluku venkovní jednotky až o -10 dB(A) hodnoty akustického výkonu
 - › Umožnění splnění požadavků na zvuk
 - › Zvýšená flexibilita při použití řady Sky Air Alpha
 - › Snižuje zvuk na celém zvukovém spektru

- ✓ Velmi nízká kapacita a pokles tlaku
 - › Oddělený přívod a odvod vzduchu, pro zabránění zkratu.
 - › Díky oficiálně ověřeným datům nejsou potřeba žádné další výpočty.
- ✓ Snadná integrace
 - › Antracit (RAL 7016), vysoce estetické provedení
 - › Mechanicky navrženo tak, aby dokonale vyhovovalo RZAG * N.
 - › Lze instalovat na jakýkoli rovný povrch
- ✓ Rychlá & snadná instalace a servis
 - › 100 % odolný vůči povětrnostním vlivům
 - › Snadné otevírání pro přístup k jednotce

Poznámka:
cena je uvedena na str. 74



Bez zvukotěsného krytu

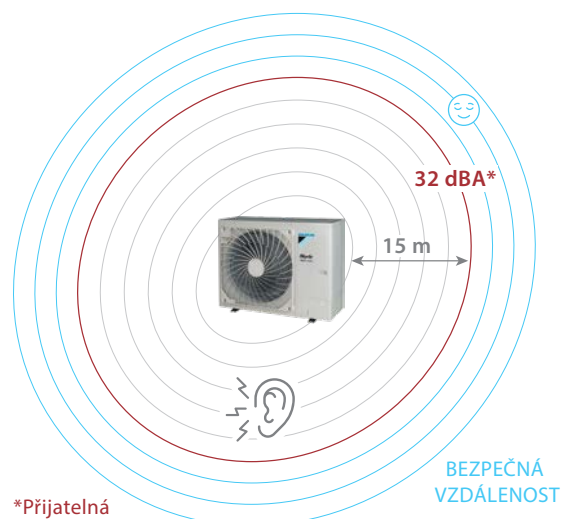

*Přijatelná
hladina zvuku

Se zvukotěsným krytem

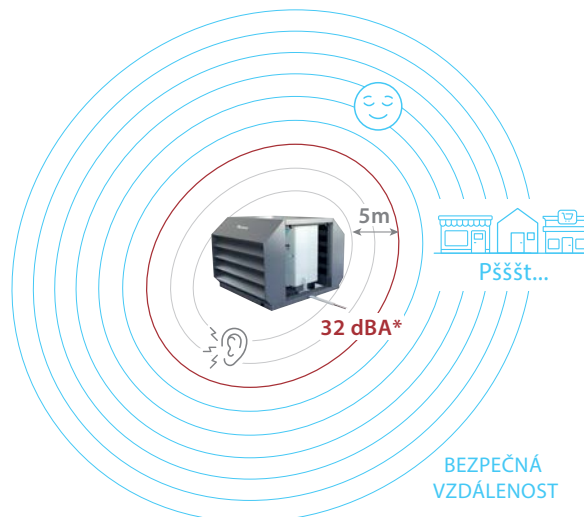

Inspirováno sérií RZAG71N

RXM-R(9)

Venkovní jednotky Split

Venkovní jednotky s chladivem R-32 pro kombinaci s jednotkami Perfera a nízkovýkonnými SkyAir vnitřními jednotkami.



Další podrobnosti najdete po naskenování QR kódů.



RXM-R



RXM-R9

Venkovní jednotka		RXM	20R9	25R9	35R9	42R	50R	60R	71R
Rozměry	Jednotka	Výška x Šířka x Hloubka	550x765x285			734x870x373			735x954x401
Hmotnost	Jednotka	kg	32			49			55
Hladina akust. výkonu	Chlazení	dBA	59	58	61	62		63	66
	Vytápění	dBA	59		61	62		63	67
Hladina akust. tlaku	Chlazení	Jmen.	46		49	48			47
	Vytápění	Jmen.	47		49	48	49		48
Provozní rozsah	Chlazení	Okolní prostředí Min.–Max.				-10~50°C			-10~46°C
	Vytápění	Okolní prostředí Min.–Max.				-20~24°C			-15~24°C
Chladivo	Typ / GWP / Náplň	kg / TCO _{Eq}	R-32/675/0,76/0,52			R-32/675,0/1,10/0,750		R-32/675,0/1,15/0,780	
Připojení potrubí	Kapalina/Plyn	Vnější průměr	6,35/9,50					6,35/12,7	6,35/15,9
	Délka potrubí	Venk. jedn.-Vnitř. jedn. Max.	20					30	
	Systém potrubí	Předplněno				10			
	Doplnění náplně chladiva					0,02 (pro délku potrubí nad 10m)			
Výškový rozdíl	Vnitř. jedn.- Venk. jedn.	Max.	15					20	
Elektrické napájení	Fáze/Frekvence/Napětí	Hz/V				1~/50/220-240			
Proud - 50Hz	Max. hodnota proudového jistižení (MFA)	A	10		13			16	20



RZASG-M

Venkovní jednotky Sky Air Advance

Kombinace komfortu a technologie pro komerční aplikace

- › Vysoká účinnost:
 - Energetické třídy až A++ (chlazení)/A+ (topení)
 - Kompresory nabízí podstatné zlepšení účinnosti
- › Velmi kompaktní a snadno instalovatelné venkovní jednotky
- › Nahradíte stávající systémy bez nutnosti výměny potrubí



- › Garantovaný provoz v obou režimech chlazení a topení až do -15 °C.
- › S chladičem chlazenou PCB deskou je zaručeno spolehlivé chlazení, protože není ovlivněna okolní teplotou.
- › Max. trasa Cu potrubí až 50 m.



Párové aplikace, aplikace triple a double twin

Výkonová třída	FCAG-B							FFA-A9			FDXM-F9			FBA-A(9)								
	35	50	60	71	100	125	140	35	50	60	35	50	60	35	50	60	71	100	125	140		
RZASG71MV1				P				2			2			2				P				
RZASG100MV1	RZASG100MY1	3	2			P		3	2		3	2		3	2				P			
RZASG125MV1	RZASG125MY1	4	3	2			P	4	3	2	4	3	2	4	3	2				P		
RZASG140MV1	RZASG140MY1	4	3		2			P	4	3		4	3		4	3				2		P

Výkonová třída	FDA-A	FHA-A(9)							FUA-A			FAA-B		FVA-A				FNA-A9				
	125	35	50	60	71	100	125	140	100	125	140	71	100	71	100	125	140	35	50	60		
RZASG71MV1		2			P								P	P						2		
RZASG100MV1	RZASG100MY1		3	2			P				P			P		P				3	2	
RZASG125MV1	RZASG125MY1	P	4	3	2			P			P							P		4	3	2
RZASG140MV1	RZASG140MY1		4	3		2			P			P	2			2			P	4	3	

Více detailů a aktuální informace můžete najít na my.daikin.eu



RZASG-MV1



RZASG-MY1

Venkovní jednotka			RZASG	71MV1	100MV1	125MV1	140MV1	100MY1	125MY1	140MY1			
Rozměry	Jednotka	Výška x Šířka x Hloubka	mm	770x900x320							990x940x320		
Hmotnost	Jednotka		kg	60	70		78	70		77			
Hladina akust. výkonu	Chlazení		dBA	65	70	71	73	70	71	73			
Hladina akust. tlaku	Chlazení	Jmen.	dBA	46	53		54	53		54			
	Vytápění	Jmen.	dBA	47	57								
Provozní rozsah	Chlazení	Okolní prostředí Min.-Max.	°CDB	-15~-46									
	Vytápění	Okolní prostředí Min.-Max.	°CWB	-15~-15,5									
Chladivo	Typ/GWP			R-32/675									
	Náplň	kg/TCO ₂ Eq		2,45/1,65	2,60/1,76		2,90/1,96	2,60/1,76		2,90/1,96			
Připojení potrubí	Kapalina/Plyn		mm	9,52/15,9									
	Délka potrubí	Venk. jedn.-Vnitř. jedn. Max.	m	50									
		Systém	Ekvivalentní	m	70								
			Předplněno	m	30								
		Výškový rozdíl	Vnitř. jedn.-Venk. jedn. Max.	m	30								
Elektrické napájení	Fáze/Frekvence/Napětí		Hz/V	1~/50/220-240					3~/50/380-415				
Proud - 50Hz	Max. hodnota proudového jištění (MFA)	A		20	25	32	16						

AZAS-M & ARXM71R

Venkovní jednotky Sky Air Active

Ideální řešení pro malé obchody

- › Vysoká účinnost:
 - Energetická třída až do A+ (chlazení) / A (topení)
 - Kompresory nabízejí podstatné zlepšení účinnosti
- › Chladivo R32 oproti chladivu R410A má nižší vliv na životní prostředí o 68 %, což plyne z nižší spotřeby energie díky její účinnosti a menšímu potřebnému množství chladiva
- › Velmi kompaktní a snadno instalovatelná venkovní jednotka
- › Nahrazení stávajícího systému technologií s chladivem R32 bez nutnosti výměny Cu potrubí



- › Garantovaný provoz v obou režimech chlazení do -5 °C a topení až do -15 °C
- › S chladivem chlazenou PCB deskou je zaručeno spolehlivé chlazení, protože není ovlivněna okolní teplotou (pouze pro AZAS)
- › Max. trasa Cu potrubí až 30 m
- › Výhradně nabízené v párových aplikacích



AZAS100-140MV1_MY1

Párové aplikace

Výkonová třída	FCAG-B				FBA-A(9)				FAA-B				ADEA-A		
	71	100	125	140	71	100	125	140	71	100	125	140	71	100	125
ARXM-R	P				P				P				P		
AZAS-MV1		P	P	P		P	P	P		P				P	P
AZAS-MY1		P	P	P		P	P	P		P					

P = párová aplikace

Více detailů a aktuální informace můžete najít na my.daikin.eu



ARXM-R



AZAS-MV1



AZAS-MY1

Venkovní jednotka		AZAS	ARXM71R	100MV1	125MV1	140MV1	100MY1	125MY1	140MY1	
Rozměry	Jednotka	Výška x Šířka x Hloubka	mm	734x954x401						990x940x320
Hmotnost	Jednotka		kg	49	70		78	70	77	
Hladina akust. výkonu	Chlazení		dBA	65	70	71	73	70	71	
	Vytápění		dBA	65	-	71	73	-	71	
Hladina akust. tlaku	Chlazení	Jmen.	dBA	52	53		54	53	54	
	Vytápění	Jmen.	dBA	52	57					
Provozní rozsah	Chlazení	Okolní prostředí Min.~Max.	°CDB	-10~-46			-5~-46			
	Vytápění	Okolní prostředí Min.~Max.	°CWB	-15~-24			-15~-15,5			
Chladivo	Typ/GWP			R-32/675			R-32/675			
	Náplň	kg/TCO _{Eq}		1,15/0,78	2,60/1,76		2,90/1,96	2,60/1,76	2,90/1,96	
Připojení potrubí	Kapalina/Plyn	Vnější průměr	mm	9,52/15,9						
	Délka potrubí	Venk. jedn.-Vnitř. jedn. Max.	m	30						
		Systém	Ekvivalentní	m	50					
			Předplněno	m	10					
	Výškový rozdíl	Vnitř. jedn.-Venk. jedn. Max.	m	20						
Elektrické napájení	Fáze/Frekvence/Napětí	Hz/V		1~/50/220-240			3~/50/380-415			
Proud - 50Hz	Max. hodnota proudového jistižení (MFA)	A		16	25	32	16			

RZA-D

Velká „malá“ SkyAir venkovní jednotka

Velký výkon systému Sky Air pro komerční aplikace s nejmenšími rozměry vůbec

- › Kompaktní (870 mm vysoký) a lehký design s jedním ventilátorem činí jednotku nenápadnou, šetří místo a snadno se instaluje
- › Snadná obsluha a ovladatelnost díky snadnému přístupu, 7segmentový displej a držadlo pro snadnou manipulaci
- › Výběr produktu R-32 snižuje dopad na životní prostředí o 68% ve srovnání s R-410A, neboť má vyšší energetickou účinnost, nižší spotřebu energie a má nižší náplň chladiva
- › Lze nahradit stávající systémy technologií R-32 bez nutnosti výměny potrubí



- › Zaručuje provoz v režimu vytápění až do -20°C
- › PCB chlazené chladivem zaručuje spolehlivé chlazení, protože jednotka není ovlivněna teplotou okolí
- › Maximální délka potrubí do 100m
- › Maximální výškový rozdíl instalace až 30m
- › Venkovní jednotky pro dvojici, párovou aplikaci, twin, tripple a double twin



RZA200-250D

Kombinační tabulka pro komfortní chlazení

Výkonová třída	FCAG-B					FFA-A9		FDXM-F9		FBA-A(9)					FHA-A(9)					FDA-A			FUA-A			FAA-B		FNA-A9	
	50	60	71	100	125	50	60	50	60	50	60	71	100	125	50	60	71	100	125	125	200	250	71	100	125	71	100	50	60
RZA200A	4	3	3	2		4	3	4	3	4	3	3	2		4	3	3	2			P		3	2		3	2	4	3
RZA250A		4			2		4		4				4			2			2	2		P			2				4

Více detailů a aktuální informace můžete najít na my.daikin.eu



RZA-D

Venkovní jednotka				RZA200D		RZA250D	
Rozměry	Jednotka	Výška x Šířka x Hloubka	mm	870x1.100x460			
Hmotnost	Jednotka		kg	117			
Hladina akust. výkonu	Chlazení		dBA	73		76	
	Vytápění		dBA	76		79	
Hladina akust. tlaku	Chlazení	Jmen.	dBA	53		57	
	Vytápění	Jmen.	dBA	60		63	
Provozní rozsah	Chlazení	Okolní prostředí Min.~Max.	°CDB	-20~-46			
	Vytápění	Okolní prostředí Min.~Max.	°CWB	-20~-15			
Chladivo	Typ/GWP			R-32/675			
	Náplň		kg/TCO ₂ Eq	5,0/3,38			
Připojení potrubí	Kapalina/Plyn	Vnější průměr	mm	9,52/22,2			
	Délka potrubí	Venk. jedn.-Vnitř. jedn. Max.	m	100			
		Předplněno		m	30		
	Výškový rozdíl	Vnitř. jedn.-Venk. jedn. Max.	m	30			
Elektrické napájení	Fáze/Frekvence/Napětí		Hz/V	3~/50/380-415			
Proud - 50Hz	Max. hodnota proudového jištění (MFA)		A	20			

(1) MFA - slouží k výběru jističe a ochrany proti zemnímu spojení. Podrobnější informace o každé kombinaci naleznete v elektrickém schématu.

		R-32					
		RZAG-A	RZAG-NV1/NY1	RZASG-MV1/MY1	RZA-D	AZAS-MV1/MY1	
Potrubní odbočka chladiwa	pro twin	CZK	-	2.948,-	2.948,-	4.120,-	-
	pro triple	CZK	-	4.087,-	4.087,-	6.968,-	-
	pro double twin	CZK	-	2.948,-	2.948,-	4.120,-	-
	Redukce asymetrického potrubí	CZK	620,-	-	-	-	-
Sada adaptérů *		CZK	-	9.246,-	9.246,-	9.246,-	-
Spodní vyhřívání desky		CZK	-	4.792,-	-	6.609,-	-
Zvukově izolační kryt		CZK	-	106.338,-	-	106.338,-	-
Vypouštěcí nádoba pro EKLN140A		CZK	-	10.327,-	-	10.327,-	-
Páska pro vypouštěcí nádobu pro EKLN140A		CZK	-	9.006,-	-	9.006,-	-

(*) umožňuje aktivovat provoz s nízkou hlučností a tři úrovně omezení výkonu pomocí externích suchých kontaktů.

(1) Obsahuje KRP58M1 a povinnou montážní sadu EKMKA2

(2) Obsahuje KRP58M3 a povinnou montážní sadu EKMKA3

Možnost pro asymetrickou kombinaci (redukce asymetrických kombinací potrubí)

ASYCPIR		Liquid	GAS	
		ø 9,52 → ø 6,4	ø 12,7 → ø 9,52	ø 15,9 → ø 12,7
RZAG35A	FDXM50F9		•	
	FFA50A9		•	
	FBA50A9		•	
	FCAG50B		•	
	FNA50A9		•	
	FTXM50R		•	
RZAG60A	FHA50A9		•	
	FBA71A9	•		
	FCAG71B	•		•
	FTXM71R			•
	FHA71A9	•		•

Příklad použití:

1) Připojení potrubí o průměru 12,7 k přípojce pro připojení plynového potrubí o průměru 15,9:

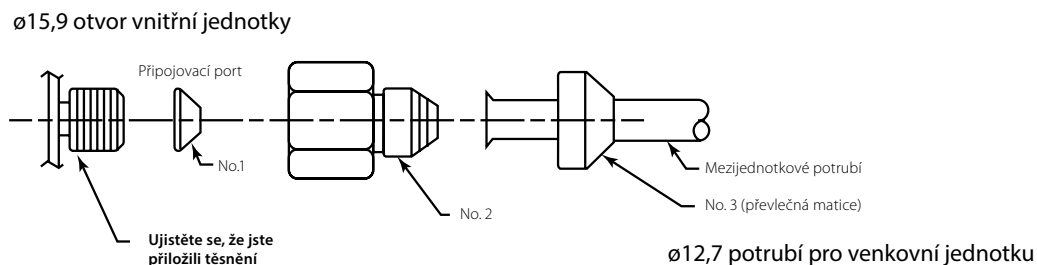

ERQ Invertorové kondenzační jednotky – tepelné čerpadlo

ERQ-A

Vysoce účinná invertorově řízená kondenzační jednotka – tepelné čerpadlo – vhodná pro připojení na DX výměník vzduchotechnické jednotky (AHU), nebo pro připojení na dveřní clonu CYQ. Jednotka pracuje s chladivem R-410a.



Typ pro napájení 1~230V		ERQ100AV1	ERQ125AV1	ERQ140AV1
Výkonový index		100	125	140
Nominální chladicí výkon	kW	11,2	14,0	15,5
Nominální topný výkon	kW	12,5	16,0	18,0
Cena	CZK	107.850,-	117.421,-	150.972,-

Typ pro napájení 3N~400V		ERQ125AW1	ERQ200AW1	ERQ250AW1
Výkonový index		125	200	250
Nominální chladicí výkon	kW	14,0	22,4	28,0
Nominální topný výkon	kW	16,0	25,0	31,5
Cena	CZK	134.770,-	187.259,-	218.372,-

Poznámka:

- V případě připojení CYQ dveřní clony vyberte ERQ kondenzační jednotku se stejným nebo větším kapacitním indexem než je index clony
- Výkonové hodnoty jsou měřené při vypařovací teplotě 6 °C (chlazení) / kondenzační teplotě 46 °C (topení), přehřátí výparníku = 5K, podchlazení kondenzátoru = 3K, vnitřní teplota = 27 °CDB / 19 °CWB (chlazení) / = 20 °CDB (topení)

Řídicí box	EKEQDCB	EKEQFCBA
Typ regulace	Regulace Daikin	Externí řízení
Možnosti regulace	Regulace teploty v místnosti prostřednictvím dálkového ovladače (příslušenství) nebo externího snímače teploty v místnosti (příslušenství) Regulace teploty odsávaného vzduchu (prostřednictvím dodaného termistoru)	<ul style="list-style-type: none"> • (X-řízení): 0-10V přímé řízení výkonu (5V = ustálený stav, >5V požadován chladnější vzduch, <5V požadován teplejší vzduch) • (Y-řízení): Fixní vypařovací / kondenzační teplota • (W-řízení): 0-10V lineární řízení výkonu (0V = 0% výkonu, 10V = 100% výkonu) • Připojovací poměr 50-110% (ERQ)
Cena	CZK	27.743,-

Poznámka:

- řídicí box je nutný pro připojení vzt jednotky, není nutný pro CYQ dveřní clony
- kabelový ovladač je nutný pro řízení DAIKIN (EKEQDCB) a doporučený pro řízení 0-10 V (EKEQFCB) – nutný pouze pro zprovoznění a servis
- přepnutí z chlazení na topení u řízení 0-10 V (EKEQFCBA) musí být zajištěno externě nebo přes příslušenství KRC19 -26 (přepínač chlazení/topení)

Expanzní ventil	Povolený výkon výměníku [kW]		Povolené kombinace					Cena CZK
	Minimum	Maximum	ERQ100-	ERQ125-	ERQ140-	ERQ200-	ERQ250-	
EKEXV63	6,3	7,8	•	•				5.836,-
EKEXV80	7,9	9,9	•	•	•			6.215,-
EKEXV100	10,0	12,3	•	•	•	•		6.455,-
EKEXV125	12,4	15,4	•	•	•	•	•	6.798,-
EKEXV140	15,5	17,6		•	•	•	•	7.038,-
EKEXV200	17,7	24,6				•	•	7.655,-
EKEXV250	24,7	30,8				•	•	8.138,-

Poznámka:

- sada s expanzním ventilem je nutná pro připojení vzt jednotky, není nutná pro CYQ dveřní clony
- sada musí být dimenzována na nominální výkon výměníku
- výměník musí být dimenzován na tlak 40 Bar s interním objemem 0,3-8,3 l (nepočítáno s koleny a distributory)
- výkonové hodnoty jsou měřené při vypařovací teplotě 6 °C (chlazení) / kondenzační teplotě 46 °C (topení), přehřátí výparníku = 5K, podchlazení kondenzátoru = 3K, vnitřní teplota = 27 °CDB / 19 °CWB (chlazení) / = 20 °CDB (topení)

Příslušenství specifické pro jednotku

		EKEQDCB	EKEQFCBA	Cena CZK
BRC1H52W/S/K	Kabelový ovladač v bílém/stříbrném/černém provedení		•	5.817,-
KRP4A51	Adapt. pro exter. řízení a monitoring	•		6.164,-
RTD-20	Adapt. pro exter. řízení a monitoring s lineárním řízením výkonu 0-10 V DC	•		14.571,-
KRCS01-1	Externí snímač vnitřní teploty	•		2.948,-
KRC19-26	Mechanický přepínač chlazení/vytápění	•	•	2.009,-
KJB111A	Instalační box pro mechanický přepínač	•	•	938,-

Poznámka:

- kabelový ovladač je nutný pro řízení DAIKIN (EKEQDCB) a doporučený pro řízení 0-10 V (EKEQFCB) – nutný pouze pro zprovoznění a servis
- přepnutí z chlazení na topení u řízení 0-10 V (EKEQFCBA) musí být zajištěno externě nebo přes příslušenství KRC19 -26 (přepínač chlazení/topení)



Daikin servis

Úspora energie nekončí nákupem nebo instalací energeticky úsporného zařízení; zařízení musí být spuštěno za optimálních podmínek.

Správná údržba a servis jsou klíčovými prvky pro zajištění maximálního výkonu.

**Jste si například jisti, že jsou filtry čisté a žádná ze součástí není vadná?
Je vše správně nastaveno?**

Každý z těchto detailů může vést ke snížení úrovně komfortu. A pokud rozdíl nepocítíte hned, jistě si jej na konci roku všimnete při placení účtů za energie.

Náš Daikin tým konstruktérů neustále usiluje o zlepšení energetické účinnosti našich systémů.

My v Daikin servisu jsme zde, abychom vás podpořili a udrželi vaše jednotky v ideálním stavu pomocí správného uvedení systému do provozu, pravidelnými preventivními prohlídkami, vzdáleným sledováním provozních dat, zlepšováním výkonu jednotek a poskytováním cenově výhodných vylepšení pro maximální využití všech výhod, plynoucích ze zvýšení účinnosti díky našim nejmodernějším technologiím.

Optimalizace a aktualizace



Inteligentní vzdálené sledování



Aktualizace / optimalizace

Udržení instalace v nejlepším stavu



Plán servisu



Podpora instalace



Uvedení do provozu

Náhradní díly a opravy

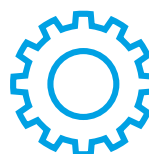

Náhradní díly



Poruchová služba

Uvedení do provozu

K zaručení účinnosti a výkonu jednotky Daikin v dlouhodobém horizontu nabízí **Daikin jako službu odborné uvedení systému do provozu**, provedené vysoce kvalifikovanými a vzdělanými techniky Daikin.

Uvedení systému do provozu společností Daikin nebo prostřednictvím jejich autorizovaných partnerů zaručuje, že systém funguje tak, jak má, a že vám přináší všechny výhody jedinečného klimatu.

Každé uvedení do provozu je zdokumentováno dle standardu Daikin, dokumentace obsahuje podrobnou zprávu o uvedení do provozu a o všech parametrech, důležitých pro správnou funkčnost jednotky.



Údržba

Údržba je klíčovým prvkem k zajištění kvality, efektivity a bezchybného provozu jakéhokoliv zařízení.

Balíčky údržby Daikin Care vycházejí z našich mnohaletých zkušeností, které vám zajistí plné využívání výhod Daikin certifikovaných techniků, kteří se postarají o vaše zařízení.

- Buďte připraveni na horké letní dny
- Nižší náklady na energii & snížení emisí CO₂
- Odstranění pylů a dalších alergenních látek díky čistícím filtrům
- Zajištění tichého provozu

Náše balíčky Daikin Care obsahují také komplexní test za použití speciálního diagnostického softwaru vyvinutého společností Daikin, který zkontroluje těsnost a problémová místa.

Balíčky Daikin Care obsahují 3 různé úrovně údržby, které uspokojí všechny vaše potřeby. Kromě toho k těmto 3 balíčkům Daikin nabízí komplexní sadu možností, ze kterých si můžete vybrat.

Care	Balíček Care obsahuje minimální počet služeb nutných pro plnění požadavků stávajících předpisů a zajištění správného chodu vaší jednotky podle parametrů.
Preventive Care	Balíček Preventive Care zajišťuje, že provoz vaší klimatizace je optimální a filtry jsou čisté.
Exclusive Care	Balíček Exclusive Care zajišťuje optimální provoz vaší klimatizace, čisté filtry a předchází neočekávaným poruchám.

Služby	Prohlídka	Údržba	
	Care	Preventive Care	Exclusive Care
Planované kontroly na základě předem definovaných činností	✓	✓	✓
Potvrzený provozní deník	✓	✓	✓
Softwarové a firmwarové aktualizace podle potřeby	-	✓	✓
Kontrola výměníků tepla	-	✓	✓
Diagnostika a/nebo analýza systému během servisní prohlídky	-	✓	✓
Čištění filtrů (podle potřeby)	-	✓	✓
Komplexní, prediktivní zpráva o stavu a o měření	-	✓	✓
Zaznamenaná a obnovitelná servisní historie každé jednotky	-	✓	✓
Přístup k technické pomoci a opravám	-	✓	✓
Mzdové a cestovní náklady pro plánovanou údržbu jsou zahrnuty v ceně	-	✓	✓
Podpora v případě nouze	-	✓	✓
Výměna filtrů	-	-	✓
Mzdové a cestovní náklady, náhradní díly pro plánovanou údržbu jsou zahrnuty v ceně	-	-	✓
Součástí balení jsou filtry, náhradní díly a chladivo	-	-	✓
Prodloužení záruky	-	-	✓

Popis	Prohlídka	Údržba	
	Care	Preventive Care	Exclusive Care
Monosplit a SkyAir párová aplikace	na vyžádání	na vyžádání	na vyžádání
Multisplit a SkyAir až 3 vnitřní jednotky	na vyžádání	na vyžádání	na vyžádání
Multisplit a SkyAir až 5 vnitřních jednotek	na vyžádání	na vyžádání	na vyžádání

Další možnosti

Popis	Cena za hodinu
Energetický audit a zpráva o něm	na vyžádání
Analýza chladiva	na vyžádání
Odborná konzultace a podpora	na vyžádání
	Pondělí - Pátek 17-22h
Nouzová podpora	na vyžádání
	Víkendy, svátky, noční hodiny
	na vyžádání

Servisní služby

E-Parts

Online můžete vybrat ten správný díl pro Daikin jednotku, ověřit si v reálném čase jeho dostupnost a objednat jej.

Vše v několika jednoduchých krocích.

Výhody pro vás:

- › 24/7 dostupnost
- › rychlé zpracování
- › dostupnost „v reálném čase“
- › doprava zdarma
- › flexibilní dodání
- › okamžitá zpětná vazba

Registrujte se a využijte služeb E-Parts

Pro registraci kontaktujte zástupce Daikin

Neustálá dostupnost

Můžete najít odkazy na E-Parts a náhradní díly na našem obchodním portálu:

<http://eparts.daikin-ce.com>



DAIKIN

Registration form for DAIKIN E-Parts

Customer Number / ID* Company *

Address *

City State/Province ZIP Code

Country *

Please provide access to order E-Parts for:

User No. 1

Mr. Ms. First Name Last Name

Phone Number * Email *

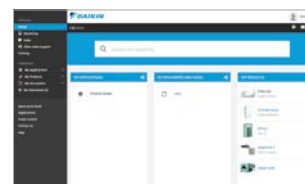

Service Academy

Daikin Service Academy nabízí individuální možnosti školení na všechny servisní případy výrobků Daikin.

Naším cílem je vám pomoci poskytovat lepší servis na místě a rozšířit tak vaše podnikání.



Plány a cíle

V Daikin Service Academy chceme nabídnout Evropský vzdělávací program pro servisní techniky (interní a externí), aby se stali nejlepšími z nejlepších.

- › Zajistit, aby naši partneři měli k dispozici kvalifikovanou pracovní sílu
- › Poskytovat vysoce kvalitní služby našim koncovým uživatelům
- › Vylepšit výkon a efektivitu s kratším časem potřebným na servis
- › Zlepšit kvalitu služeb a tím spokojenost zákazníka přímo na místě
- › Podporovat profesní dráhy pro udržení servisních techniků v HVAC-R průmyslu
- › Nabídnout školení v místním jazyce tam, kde je to možné

Naše tréninkové balíčky obsahují

- › Instalace a příprava na zprovoznění
- › Zprovoznění
- › Údržba
- › Řešení problémů a oprava
- › Návrh a aplikace

Chcete vědět více?

Pro další informace o Daikin Service Academy nás prosím kontaktujte na:
academy@daikin-ce.com

VŠEOBECNÉ OBCHODNÍ PODMÍNKY

(Poslední aktualizace: 1. dubna 2023)

I. DEFINICE POJMŮ

Pro účely tohoto dokumentu mají níže uvedené pojmy níže uvedený význam:

„Autorizovaný partner“ znamená osobu řádně společnosti DAIKIN proškolenou s platným certifikátem a technicky kompetentní pro danou produktovou kategorii, jež jedná zpravidla vlastním jménem. V případě, že autorizovaný partner zaměstnává nebo si najímá další osoby, které pro něj vykonávají úkony (uvedení do provozu, údržba, opravy a servis zařízení) na jednotkách DAIKIN, vztahují se povinnosti na proškolení a certifikaci pro každou takovou osobu.

„B2B“ znamená business-to-business, a tudíž vztah mezi společností DAIKIN a zákazníkem, který nevystupuje v uvedeném vztahu se společností DAIKIN jako spotřebitel.

„B2C“ znamená business-to-consumer, a tudíž vztah mezi společností DAIKIN a zákazníkem, který vystupuje v uvedeném vztahu se společností DAIKIN jako spotřebitel.

„Cena“ znamená kupní cenu a/nebo cenu díla, které je povinen zákazník uhradit dle smlouvy společnosti DAIKIN.

„DAIKIN“ či „my“ znamená obchodní společnost DAIKIN AIRCONDITIONING CENTRAL EUROPE – CZECH REPUBLIC spol. s r.o., se sídlem Budějovická 778/3a, Michle, 140 00 Praha 4, Česká republika, IČ: 480 39 497, zapsanou v obchodním rejstříku vedeném Městským soudem v Praze, oddíl C, vložka 15503.

„Jednotka“ znamená jakoukoliv chladicí a/nebo topenišskou a/nebo vzduchotechnickou a/nebo chladiřskou jednotku z prodejního portfolia společnosti DAIKIN v dané době.

„Nabídka“ znamená nabídku zboží a/nebo služeb, učiněnou společností DAIKIN zákazníkovi písemně dopisem a/nebo faxem a/nebo emailem a/nebo skrze online objednávkový systém společnosti DAIKIN.

„Občanský zákoník“ znamená zákon č. 89/2012 Sb., občanský zákoník, ve znění pozdějších předpisů.

„Objednávka“ znamená objednávku zboží a/nebo služeb, učiněnou zákazníkem u společnosti DAIKIN písemně dopisem a/nebo faxem a/nebo emailem a/nebo skrze online objednávkový systém společnosti DAIKIN, ledaže kontext, v jakém je tento pojem v této VOP použit, vyznačuje jiným významem tohoto pojmu.

„Servisní partner“ znamená osobu řádně společnosti DAIKIN proškolenou a technicky kompetentní pro danou produktovou kategorii, jež má smluvní vztah s DAIKIN a je zpravidla pododávatelem DAIKIN.

„Služby“ znamenají jakékoli služby z portfolia společnosti DAIKIN v dané době jako je instalace, uvedení do provozu, prohlídka, řešení problémů, oprava a údržba.

„Smlouva“ znamená jakoukoliv kupní smlouvu a/nebo smlouvu o dílo uzavřenou v B2B, v níž má společnost DAIKIN postavení prodávajícího a/nebo zhotovitele a zákazník postavení kupujícího a/nebo objednatele, jejímž předmětem je prodej (dodání) zboží a/nebo poskytnutí služeb DAIKINem zákazníkovi.

„VOP“ znamená tyto VŠEOBECNÉ OBCHODNÍ PODMÍNKY.

„Zákazník“ znamená jakoukoliv fyzickou a/nebo právnickou osobu, které společnost DAIKIN prodává (dodává) zboží a/nebo poskytuje služby.

„Záruka“ znamená nikoliv záruku za jakost ve smyslu § 2113 a násl. občanského zákoníku, ale tzv. materiálovou záruku, a tudíž záruku omezenou pouze a výlučně na bezplatnou dodávku přesně specifikovaných originálních dílů ze DAIKIN k vadnému zboží, ze strany společnosti DAIKIN zákazníkovi.

„Plná záruka“ znamená záruka za materiál včetně práce spojených s opravou dílu a dopravních nákladů s tím spojených.

„Zboží“ znamená jakékoliv zboží (jakoukoliv movitou věc) z prodejního portfolia společnosti DAIKIN v dané době.

„Autorizace instalace“ je hrazená služba určená pro tepelná čerpadla Daikin Altherma prováděná výhradně spol. Daikin nebo jejím smluvním Servisním partnerem, kterou si spol. Daikin podmiňuje držení Plné záruky za zboží

II. OBECNÁ USTANOVENÍ

Tyto VOP vydává společnost DAIKIN. Tyto VOP naleznete na domovské stránce www.daikin.cz, jmenovitě na odkazu www.daikin.cz/vseobecne-obchodni-podminky.html.

Tyto VOP se aplikují výlučně ve vztazích B2B. Ve vztazích B2C se aplikují samostatně obchodní podmínky.

Všechna práva a povinnosti z našich nabídek, prodejí (dodávek) zboží, poskytování služeb, a ze smluv se řídí těmito VOP. K iniciativnímu procesu uzavření smlouvy může dojít buď nabídkou a/nebo objednávkou. Uzávěření smlouvy zákazníkem, stejně jako její přijetí zboží a/nebo služeb zákazníkem, je považováno za bezvýhradně přijetí těchto VOP. Jakoukoliv ujednání odchylnější se od těchto VOP musejí být společností DAIKIN potvrzena písemně a řádně podepsána. Žádné všeobecné obchodní podmínky zákazníka se nepoužijí.

Části I – III a V těchto VOP se aplikují na prodej (dodání) zboží společností DAIKIN zákazníkovi. Části I, II, IV a V těchto VOP se aplikují na poskytnutí služeb společností DAIKIN zákazníkovi.

III. PODMÍNKY PRO PRODEJ (DODÁNÍ) ZBOŽÍ

1. NABÍDKA

Není-li v nabídce DAIKIN výslovně uvedeno jinak, jsou nabídky DAIKIN nezávazné. Známosti modelů, údaje o mírách, hmotnostech a technické údaje jsou nezávazné a podléhají změnám výrobků a modelů, přičemž tyto změny nejsou vadou.

2. OBJEDNÁVKY, ZMĚNA PŘEDMĚTU PLNĚNÍ

Zákazník je povinen objednávat u DAIKINu zboží objednávkou. Potvrzení doručení objednávky ze strany DAIKINu není potvrzením objednávky. K akceptaci objednávky zákazníkovi DAIKINem dochází písemným a/nebo emailovým a/nebo faxovým a/nebo skrze online objednávkový systém společnosti DAIKIN provedením potvrzením objednávky zákazníka bez výhrad DAIKINem, resp. okamžikem, kdy se DAIKIN a zákazník shodnou bez výhrad na všech podmínkách dané smlouvy, a/nebo dodáním objednaného zboží DAIKINem zákazníkovi. Aplikace ustanovení § 1740 odst. 3 občanského zákoníku se vylučuje. Jakékoliv ústní a telefonické dohody a ujednání musí být DAIKINem písemně potvrzeny.

V případě, že u objednávky nebo její části bude potvrzeno její přijetí, ale nebude potvrzen konkrétní termín dodání zboží, pak si společnost Daikin vyhrazuje právo v případě změny výrobního sortimentu zaměřit objednané zboží za jeho adekvátní alternativu, v krajním případě pak objednávku zrušit.

V případě, že u objednávky nebo její části bude potvrzeno její přijetí, ale nebude potvrzen konkrétní termín dodání zboží, a zboží nebude zákazníkovi dodáno do 6 měsíců od objednání, pak si společnost Daikin vyhrazuje právo upravit ceny objednaného zboží (v případě, že v období od objednání zboží došlo k úpravě ceny zboží komunikované v Daikin ceníku), v krajním případě pak objednávku zrušit.

Zrušení celé DAIKINem již akceptované objednávky nebo její části zákazníkem, příp. změna DAIKINem již akceptované objednávky zákazníkem jsou přípustné pouze s předchozím písemným souhlasem DAIKINu. V případě zrušení celé DAIKINem již akceptované objednávky nebo její části zákazníkem, příp. při změně DAIKINem již akceptované objednávky zákazníkem, je DAIKIN vedle již poskytnutých plnění a vzniklých nákladů oprávněn účtovat zákazníkovi stornopoplatek ve výši 20 % sjednané ceny včetně DPH, nejvýše však 7 000 Kč. Pro specifické produktové skupiny zboží, jež jsou vyráběny na základě speciální objednávky (např. „multiple scroll“, „screw chiller“, vzduchotechnické jednotky atd.) se aplikují zvláštní podmínky na zrušení DAIKINem již akceptované objednávky nebo její části zákazníkem, příp. změnu DAIKINem již akceptované objednávky zákazníkem, které jsou dostupné na www.daikin.cz/dokumenty/index.jsp (v sekci „VOP“). Tato pravidla se plně uplatní i na případy, kdy smlouva byla mezi DAIKINem a zákazníkem uzavřena na základě nabídky DAIKINu.

3. CENY A PLATEBNÍ PODMÍNKY

3.1 Cena se sjednává ve výši:

- (i) v případě, že je smlouva uzavírána na základě nabídky DAIKINu, ve výši uvedených v takové nabídce;
- (ii) v případě, že je smlouva uzavírána na základě objednávky zákazníka, dle ceníků a případně „Dohody o vzájemné spolupráci“ zákazníka s DAIKINem platných a účinných ke dni objednání zboží zákazníkem. Ceníky DAIKIN se zpravidla aktualizují jednou ročně. Změny cen DAIKINem však zůstávají vyhrazeny, i v případě ruhu. DAIKIN je tedy oprávněn jednostranně měnit ceník zboží a zavazuje se seznámit zákazníka s platnými ceníky (dopisem, emailem, faxem či publikací nového ceníku na domovské internetové stránce DAIKINu www.daikin.cz). Zákazník cenu zboží dle nového ceníku akceptuje svou objednávkou učiněnou za platnosti a účinnosti nového ceníku, který byl DAIKINem zákazníkovi oznámen a/nebo zřetelně (tj. např. tím, že zákazník objedná u DAIKINu zboží poté, co bude nový platný ceník poslán zákazníkovi a/nebo publikován na domovské internetové stránce DAIKINu ve smyslu výše uvedeného).

3.2 Ceny se rozumí netto bez jakýchkoli daní, poplatků nebo odvodů v uvedeném měně včetně balného, není-li uvedeno jinak, na předem ve smlouvě dohodnuté místo určení. DAIKIN nepřijímá zpět jakékoliv obaly a balící materiál.

3.3 Není-li v konkrétní smlouvě výslovně sjednáno jinak, je zákazník povinen zaplatit DAIKINu cenu zboží na základě DAIKINem vystavené faktury.

3.4 DAIKIN v vyhrazené části na částech vyúčtování.

3.5 K reklamaci faktur, doručení DAIKINu později než 2 týdny po obdržení faktury, se nepřihlíží. Není-li uvedeno v konkrétním případě jinak, činí splatnou faktur třicet (30) dní od data vystavení faktury, přičemž dnem platby je den připsání příslušné fakturované platby bez srážek na účet DAIKINu. V případě prodlení zákazníka s úhradou ceny je zákazník povinen uhradit DAIKINu smluvní pokutu ve 0,05 % výši denně z dluzné částky za každý i započty den prodlení. Tím není dotčeno právo DAIKINu na náhradu škody v plném rozsahu. Dále je DAIKIN v případě prodlení zákazníka oprávněn požadovat po zákazníkovi náhradu veškerých nákladů spojených s vymáháním pohledávky, zejména výlohy na upomínky a inkasní náklady a zákazník je povinen tyto na výzvu DAIKINu neopozději do pěti (5) dnů v plné výši uhradit.

3.6 V případě sjednání splátek na úhradu ceny se DAIKIN a zákazník ve smyslu § 1931 občanského zákoníku dohodli, že nesplní-li zákazník některou splátku, má DAIKIN právo na vyrovnání celé pohledávky. Toto právo může DAIKIN uplatnit neopozději do splatnosti nejléž předtí splátky.

3.7 DAIKIN je oprávněn předem expedici zboží platbu předem, a to v jakékoliv výši až do 100 % ceny.

3.8 Zákazník není oprávněn předem expedici zboží platbu předem, a to v jakékoliv výši až do 100 % ceny.

3.9 Zákazník není oprávněn předem expedici zboží platbu předem, a to v jakékoliv výši až do 100 % ceny.

4. DODACÍ LHŮTA

4.1 Není-li výslovně uvedeno jinak, dodací lhůty uvedené v nabídce jsou pouze orientační a nezávazné, DAIKIN však usiluje o dodržení uvedených lhůt. Prodlení s dodáním zboží oproti nabídce proto nemají za následek např. nároky na náhradu škody, resp. újmy, ani neopravují k odstoupení od smlouvy. Totéž platí, jestliže dodací lhůty nebyly dodrženy v důsledku vyšší moci, stávky nebo jiných událostí, které DAIKIN nemůže ovlivnit.

4.2 Požadavky zákazníka na smluvní pokuty či jiné penále jsou vyloučeny.

4.3 Dílčí dodávky DAIKINem zákazníkovi jsou přípustné. Při dílčí (částné) dodávce nenáležejí zákazníkovi náhrada nákladů částečnou dodávkou způsobených.

4.4 Je-li zákazník v prodlení s jakoukoliv splatnou platbou vůči DAIKINu, je DAIKIN oprávněn zdržet a pozastavit dodávky zboží zákazníkovi až do okamžiku úhrady všech splatných závazků zákazníka vůči DAIKINu, aniž by byl povinen nahradit zákazníkovi případné vzniklou újmu. V takovém případě není DAIKINem splněním svého závazku k dodání zboží.

5. PŘEVZETÍ DODÁVKY, PŘECHOD NEBEZPEČÍ ŠKODY NA ZBOŽÍ, PRODLENÍ S PŘEVZETÍM

5.1 Dodávky zboží se provádějí, není-li sjednáno něco jiného, podle dodací doložky ČIP dle Incoterms 2010 na předem dohodnuté místo určení.

5.2 Dodávky zboží podle dodací doložky ČIP pokrývají pouze minimální přepravní náklady. Zvláštní pojištění pro přepravu zboží se uzavírá pouze po zvláštní písemné dohodě a na náklady zákazníka.

5.3 Zákazník je povinen zkontrolovat bez zbytečného odkladu zboží, zda nedošlo ke škodám při přípravě a zapsat případná poškození obalu nebo zboží přímo do přepravního listu. Není-li v konkrétním případě sjednáno DAIKINem se zákazníkem písemně jinak, pak v případě, že bude doprava (přeprava) zboží realizována na žádost zákazníka prostřednictvím dopravce zjednaného zákazníkem, podpisem dodacího listu zboží přepravcem se pro účely převzetí zboží a splnění smlouvy ze strany DAIKINu považuje za podpis zákazníka.

5.4 Zákazník souhlasí, že v případě, že bude zboží DAIKINem přepravováno k zákazníkovi externím přepravcem zjednaným DAIKINem (zejména, ale nikoliv pouze, GERÜDER WEISS spol. s r.o.), bude se potvrzení přepravního listu tohoto přepravce ze strany zákazníka považovat za potvrzení převzetí zboží uvedeného na dodacím listu DAIKINu, na nějž přepravní list přepravce odkazuje, ze strany zákazníka, když tento dodací list DAIKINu doručí DAIKINem zákazníkovi vždy před dodáním zboží písemně a/nebo faxem a/nebo emailem. Číslo dodacího listu DAIKINu je uvedeno na přepravních listech přepravce (zejména, ale nikoliv pouze, GERÜDER WEISS spol. s r.o.).

5.5 Dostane-li se zákazník do prodlení s převzetím zboží, je DAIKIN s výhradou ostatních práv oprávněn zákazníkem objednané zboží vyúčtovat jako dodané či s ním nakládat dle vlastního uvážení (tj. např. prodat jej třetí osobě). V takovém případě počíná doručím písemného požadavku zákazníka na dodávku původně zákazkem objednaného zboží běžet nová dodací lhůta v délce sjednané v původní smlouvě.

5.6 DAIKIN je v případě prodlení zákazníka s převzetím zboží rovněž oprávněn bez dalšího upozornění uskladnit zákazníkem objednané zboží ve svém skladu či na jiném místě na náklady zákazníka.

5.7 DAIKIN je oprávněn účtovat zákazníkovi náklady vzniklé prodlením s převzetím zboží, zejména, ale nikoliv pouze, náklady na skladování (skladné 250,- Kč/1 paleta 21 týden), čekací doby, marné jízdy a dopravné dle tarifů k přepravě zboží použitého přepravce.

6. VÝHRADA VLASTNICTVÍ

6.1 Dodané zboží zůstává vlastnictvím DAIKINu až do úplného zaplacení ceny zboží zákazníkem.

6.2 Zákazník je povinen písemně upozornit každou třetí osobu, která by chtěla nakládat a/nebo nakládat se zbožím (a to jak v právním, tak i faktickém smyslu), k nemožnosti DAIKIN výhradou vlastnictví, že toto zboží je v vlastnictví DAIKINu a zabránit třetí osobě v nakládání s takovým zbožím.

6.3 Zákazník není rovněž oprávněn se zbožím s výhradou vlastnictví DAIKIN nakládat jiným způsobem neslučitelným s výhradou vlastnictví DAIKIN (např. zajišťovací převod vlastnického práva, zastavení zboží).

6.4 zabavení nebo jiných omezení zboží s výhradou vlastnictví DAIKIN je zákazník povinen DAIKIN bez zbytečného odkladu, nejpozději však do následujícího pracovního dne, písemně vyrozumět. Jakékoliv související náklady hraď zákazník.

6.5 Uplatnění § 2133 občanského zákoníku se vylučuje.

7. ZÁRUKA

Za vady, příp. absence garantovaných vlastností odpovídá DAIKIN s vyloučením dalších nároků, není-li v konkrétním případě se zákazníkem písemně dohodnuto jinak, takto:

7.1 Záruční doba je pro jednotlivé výrobky stanovena v níže uvedené tabulce a počíná dnem instalace výrobku, respektive dnem uvedení výrobku do provozu nejpozději však dnem následujícím po ukončení šesti měsíců od dodání zboží resp. jeho předání dopravci. V případě obecné odpovědnosti za vady musí zákazník prokázat, že vada existovala v době dodání.

	(i) KATEGORIE VÝROBKU	ZÁRUČNÍ DOBA
Klimatizace		
	Čističky vzduchu; Split; Multi-split; SkyAir; VRV; Kondenzační jednotky, Větrací vybavení	3 roky
	Vytápění	
	Altherma tepelná čerpadla a hybridní tepelná čerpadla; Zásobníky teplé užitkové vody	3 roky
	Solární panely	5 let
	Všechny ostatní produkty pro vytápění, které nejsou specifikovány výše	3 roky
Aplikované systémy		
	Vzduchotechnické jednotky	1 rok
	Modulární vzduchotechnické jednotky typu L; Fan coil jednotky, Rooftopy	3 roky
	* Chillery, reverzibilní chillery, kondenzační jednotky ERAD	1 rok
	* „Plug&Play“ Chillery (typy EWAQ/EWYQ-A, -B, -C; A typ SEHVX/SERHQ-B; EWQW-KBWIN;EWLQ-KBWIN)	3 roky
Chladiřství		
	Convenipack; ZEAS	3 roky
	Booster jednotky	3 roky
	* Komerční kondenzační jednotky (CCU; SCU); Zanotti, Lewis, Hubbard, J&E Hall, vybavení pro Daikin stacionární chladicí zařízení	1 rok
	Zařízení AHT HORECA	2 roky
	Ostatní chladiřské produkty, které nejsou specifikovány výše	3 roky
„Kompletní řešení“ a dodávky třetích stran		
	Vzduchové clony	3 roky
	* Zboží značek Cabero, Luvu, Güntner Refrion	2 roky
	* Dadanco, Smart Energy	1 rok

7.2 Aniž by tím byly dotčeny další podmínky aplikující se na specifické zboží, záruka po shora uvedenou dobu je poskytována a Zákazník má nárok na záruční plnění pouze za předpokladu, že zboží dodané DAIKINem Zákazníkovi (vyjma zboží označeného „**“) je instalováno a zároveň uvedeno do provozu přímo společností DAIKIN nebo Autorizovaným partnerem, a to v souladu s návodem instalace DAIKIN, a zároveň je bez výjimky dodržován pravidelný servis a údržba zboží v souladu s aktuálními servisními pokyny a/nebo provozními instrukcemi společnosti DAIKIN. V případě jakékoliv větší opravy (výměna ovladačů, řídicí jednotky, kompresoru, tepelných výměníků) je nutné opětovně uvedení do provozu společnosti DAIKIN a to v souladu s návodem instalace DAIKIN. Autorizovaný partner je povinen neopozději ve lhůtě 30 dnů od uvedení do provozu poskytnout spol. DAIKIN protokol o uvedení do provozu obsahující výrobní číslo, typ jednotky, adresu instalace, datum uvedení do provozu a jméno Autorizovaného partnera a osoby, která zařízení do provozu uvedla. Pokud nejsou splněny podmínky v tomto odstavci výše uvedené, nebude na takovéto zboží poskytnuta žádná záruka.

7.3 U zboží označeného „**“ je záruka poskytována a Zákazník má nárok na záruční plnění pouze za předpokladu, že zboží dodané DAIKINem Zákazníkovi je použito a uvedeno do provozu přímo společností DAIKIN, a to v souladu s návodem výrobce. Podmínkou poskytnutí záruky je provádění pravidelného servisu, údržby a případných oprav v době platnosti záruky společnosti DAIKIN a to v souladu s návodem doporučeném zprávným způsobem definovaných výrobem. V případě jakékoliv větší opravy (výměna ovladačů, řídicí jednotky, kompresoru, tepelných výměníků) je nutné opětovně uvedení do provozu společnosti DAIKIN. Nebudou-li u zboží označeného „**“ splněny podmínky dle předěšlých dvou vět, nebude na takovéto zboží poskytnuta žádná záruka.

7.4 Vedle shora uvedené záruky může DAIKIN dle vlastního uvážení poskytnout v konkrétním případě pro konkrétní zboží prodlouženou záruku, jejíž obchodní podmínky jsou dostupné na vyžádání u společnosti DAIKIN.

7.5 Záruka a/nebo odpovědnost DAIKINu za vady zboží v intencích občanského zákoníku jsou vyloučeny, jestliže zákazník písemně neoznámí zjevné vady zboží do 3 pracovních dnů po dodání zboží, ostatní vady bez odkladu po zjištění, v každém případě však nejpozději ve lhůtách stanovených občanským zákoníkem.

7.6 V případě vad zboží, na něž se vztahuje záruka, se DAIKIN zavazuje, že vadné zboží příp. vadné díly podle volby a uvážení DAIKIN vymění nebo opraví. Nároky na záruční plnění nad rámec těchto VOP nebo jakékoli jiné opatření k nápravě či nároky ze záruky neexistují. V souladu s konceptem materiálové záruky dle těchto VOP se pracovní doba, doba stravená na cestě, dodávky jako chladivo a chladicí média, glykol a lubrikanty nebo jiné náklady (za instalace, dovozu) nenahrazují. DAIKIN na základě svého vlastního uvážení může poskytnout čas od času aktualizaci softwaru a/nebo hardwaru. Aktualizace může zahrnovat opravy chyb a vylepšení, stejně jako upgrade a posílení. Aktualizace jsou zákazníkovi poskytovány ve strojově čitelné a instalovatelné formě, včetně pokynů k instalaci. Po zákazníkovi je požadováno, aby aktualizaci instaloval na své vlastní náklady v přiměřené době. Zákazník je výlučně

- odpovědi za jakékoliv újmy způsobené neprovedením aktualizace a DAIKIN nepřijímá žádnou odpovědnost ani záruku z titulu a za újmy vzniklé v důsledku porušení povinnosti provést aktualizace jednotky.
- 7.7 Záruka a/nebo odpovědnost DAIKINu za vady zboží v intencích občanského zákoníku je navíc k případům uvedeným v čl. III, bodu 7, odst. 7.1 až 7.5 těchto VOP vyloučena zejména v případě vad zboží, které vznikly nevhodným nebo neodborným užíváním nebo zacházením se zbožím, nedodržováním provozních podmínek nebo servisních směrnic, nadměrným namáháním nebo nevhodnými provozními prostředky nebo nevhodnými výměnnými látkami neposkytnutými DAIKINem. Záruka se také nevztahuje na běžné opotřebení opotřebitelných částí, včetně, nikoliv však výměnných filtrů, trysek hrochů, uhlíkových kartáčků motorů, spojů, elektrod, ochranných anod, UV sond, roštů, oleje či jiného spotřebního zboží.
- 7.8 K provedení veškerých nutných zárukních zásahů musí být DAIKINu ze strany zákazníka poskytnut potřebný čas a součinnost. Při dalším používání vadného zboží ze záruka a/nebo odpovědnost DAIKINu vztahuje pouze na původní vadu. Náklady na odstranění vad zboží, provedené bez písemného předchozího souhlasu DAIKINu třetí osobou, se nenahrávají. Odpovědnost za následky takových odstranění vad je ze strany DAIKINu vyloučena.
- 7.9 Záruka pro náhradní díly činí 6 měsíců od dodání.
- 7.10 Při odstranění vady nezázní běžet záruční doba pro výměněnou nebo opravenou díl z novou.
- 7.11 V případě, že je zákazník v úhradou ceny zboží, není DAIKIN povinen odstranit zákazníkem uplatněné vady zboží, za něž DAIKIN odpovídá, a to až do okamžiku, dokud zákazník nesplní své platební závazky vůči DAIKINu. Zákazník není oprávněn, ani při oprávněných reklamaciích, z tohoto důvodu pozastavit platbu ceny zboží či jiné splatné platby vůči DAIKINu.
- 7.10 Společnost DAIKIN je oprávněna požadovat, aby zákazník součásky, o nichž je uplatněné reklamaci tvrdí, že jsou nefunkční, poskytl společnosti DAIKIN pro bližší prozkoumání (šetření), kterážto povinnost zahrnuje rozbití, vadné či předpokládané poškození zboží, díly či systémy. Tyto součástky musí být dostupné pro prozkoumání i v případě, prvotní akceptace reklamace a výměny za nové, a to po dobu nejméně tří měsíců. V případě, že prozkoumání (šetření) odhalí, že reklamace zákazníka je neopodstatněná a nárok je zamítnut (např. součástka byla poškozena v důsledku externích faktorů, nedostatku údržby, součástka funguje řádně atd.), je společnost DAIKIN oprávněna po zákazníkovi požadovat úhradu poplatků za prozkoumání (šetření) a/nebo přepravu a poskytnuté nové součástky budou zákazníkovi řádně naučovány.
- 7.11 V případě vyřešení uplatněné reklamace (ať již z titulu vad zboží při předání či z titulu vad zboží, za něž DAIKIN odpovídá ze záruky) výměnou zboží či jeho části výměněné zboží či jeho část přechází do vlastnictví DAIKINu, a to na základě vylučného uvažení a rozhodnutí DAIKINu.
- 7.12 Jakékoliv reklamace či nároky z titulu vad krytých zárukou je zákazník povinen uplatnit u DAIKINu písemně.

8. PLNÁ ZÁRUKA

Spol. DAIKIN poskytuje plnou záruku na zařízení Daikin Altherma v případě, že zařízení je nainstalováno dle požadavků Daikin a Daikin nebo smluvní servisní partner provede Uvedení do provozu včetně Autorizace instalace nebo uvedení do provozu je provedeno Autorizovaným partnerem včetně registrace do systému Stand by Me a Daikin nebo smluvní servisní partner následně provede Autorizaci instalace. V tomto případě je Plná záruka poskytnuta na 2 roky od data uvedení do provozu s možností jejího prodloužení dle aktuálních podmínek Daikin

9. PRODLOUŽENÁ ZÁRUKA

9.1 Komu bodu 7 má zákazník možnost uzavřít program prodloužené záruky, pokud je k dispozici. Prodloužená záruka začíná běžet po standardní záruce a může se odchýlit od podmínek standardní záruky. Prodloužená záruka musí být písemně dohodnuta mezi společností Daikin a zákazníkem výslovně v samostatné dohodě. Prodloužená záruka je platná pouze v případě, že jsou splněny všechny následující požadavky:

- (1) Úhrada v plné výši ze strany zákazníka v dohodnuté lhůtě plnění;
 - (2) Odborná instalace licencovanou firmou (Daikin nebo autorizovaným servisním partnerem Daikin);
 - (3) Použití za stanovených podmínek (palivo, kbr, okolí podmínky atd.);
 - (4) Uvedení do provozu společností Daikin nebo autorizovanými servisními partnery Daikin
 - (5) Pravidelná údržba je prováděna a potvrzena společností Daikin nebo autorizovaným servisním partnerem Daikin.
- Pro aplikované systémy:
- (a) Pravidelná údržba je prováděna a potvrzena společností Daikin nebo autorizovaným servisním partnerem společnosti Daikin
 - (b) Aktivované připojení Daikin On Site
- Pokud některá z výše popsaných podmínek není splněna, má společnost Daikin právo odstoupit od smlouvy o prodloužené záruce bez vrácení zaplacené náhrady.
- 9.2 Záruka zaniká, pokud nebyly provedeny údržbové práce podle požadavků společnosti Daikin, nebyly provedeny včas nebo nebyly provedeny společností autorizovanou společností Daikin a pokud zákazník neodstraní servisní intervaly podle požadavků společnosti Daikin. Důkazní břemeno řádného a včasného provedení údržbových a čistících prací nese zákazník. Záruka rovněž zaniká, pokud zákazník použije jakékoli příslušenství, které není autorizováno společností Daikin, nebo pokud do dodaného předmětu zasahuje a provádí na něm změny společnost, která není autorizována společností Daikin. Záruka se nevztahuje na žádné opotřebitelné díly.

10. NÁHRADA ÚJMY

Na náhradu újmy se uplatní obecné právní předpisy s tím, že právo zákazníka na náhradu újmy, resp. povinnost k náhradě újmy a výše náhrady újmy ze strany DAIKINu, se omezuje maximální částkou rovnající se kupní ceně zboží (bez DPH a jiných obligatorních poplatků, jsou-li takové), s jehož dodáním DAIKINem zákazníkovi předmětná újma souvisí (v důsledku jehož dodání DAIKINem zákazníkovi újma vznikla). Omezení povinnosti a předchozí větě se nevztahuje na právo zákazníka na náhradu újmy způsobené DAIKINem v případech uvedených v ustanovení § 2898 občanského zákoníku.

11. VRÁCENÍ ZBOŽÍ

- 11.1 Zákazník je oprávněn zboží vrátit a/nebo vyměnit pouze na základě předchozího písemného souhlasu DAIKINu, přičemž i v případě, že se DAIKIN dle svého vylučného uvažení rozhodne vratku zboží akceptovat, akceptuje vrácení zboží pouze v min. hodnotě 2 500 Kč bez DPH a max. hodnotě 1 250 000 Kč bez DPH za předpokladu, že toto zboží není poškozeno, nebylo použito, je zabalené v originálních obalech a je v takových podmínkách umožňujících jeho další prodej. Zejména vrácení již nainstalovaného zboží (včetně chillerů) a speciálně vyrobených produktů (zboží) včetně náhradních dílů nebudou v žádném případě ze strany ze strany DAIKINu akceptovány.
- 11.2 V případě, že si zákazník přeje vznest návrh na vrácení a/nebo výměnu zboží, je povinen vyplnit formulář „Požadavek na vrácení zboží“, dostupný na www.daikin.cz a doručit jej (faxem nebo mailem) do DAIKINu na jim určenou adresu nepožději do desíti (10) dnů od dodání zboží.
- 11.3 Zákazník je v případě, že DAIKIN souhlasí s vrácením a/nebo výměnou zboží, povinen doručit zboží na své nebezpečí a náklady do místa určeného DAIKINem.
- 11.4 V každém případě vrácení a/nebo výměny zboží bude zákazníkovi dobropisováno maximálně 80 % ceny bez DPH, za niž DAIKIN toto zboží prodal zákazníkovi. Všechny standardní vratky budou předmětem poplatků za přeskaldnění/administrativních poplatků ve výši 20 % z ceny dotčeného zboží bez DPH.
- 11.5 Všechny vratky zboží DAIKIN projevší. Jestliže zboží není vráceno v souladu s těmito VOP (viz. čl. III, bod 11, odst. 11.1 až 11.4 těchto VOP), je DAIKIN oprávněn bez dalšího odmítnout vratku zboží a vrátit zboží zpět zákazníkovi na náklady a nebezpečí zákazníka. Alternativně k uvedenému v předchozí větě je DAIKIN oprávněn účtovat zákazníkovi vyšší náklady na přeskaldnění zboží/administrativní poplatky než je 20 % z ceny dotčeného zboží bez DPH dle čl. III, bodu 11, odst. 11.4 těchto VOP.
- 11.6 Jakýkoliv DAIKINem vystavený dobropis, resp. pohledávka zákazníka za DAIKINem z takto vystaveného dobropisu, bude vždy započtena oproti pohledávkám DAIKINu za zákazníkem, které vzniknou z budoucích dodávek zboží DAIKINem zákazníkovi, a tedy žádná jiná forma úhrady pohledávky zákazníka za DAIKINem z vystaveného dobropisu není přípustná, nestanoví-li DAIKIN v konkrétním případě jinak.

12. INSTALACE

Zákazník odpovídá za instalaci zboží a jeho uvedení do provozu a za odbornou přípravu svých zaměstnanců, zástupců (zmocněnců) a subdodavatelů a ostatních osob určených k instalaci zboží a jeho uvedení do provozu a za dodržování všech příložených pokynů a návodů.

13. ŽIVOTNÍ PROSTŘEDÍ, POVOLENÍ

- 13.1 Zákazník je povinen uhradit všechny náklady, poplatky a jiné výdaje spojené s vyřazením, opravou, recyklací a likvidací všech částí zboží. Zákazník není oprávněn požadovat ani částečnou náhradu těchto nákladů po DAIKINu.
- 13.2 Zákazník je povinen získat a dodržovat všechny relevantní licence, povolení a souhlasy od příslušných orgánů a postupovat v souladu s jakýmkoliv oprávněným orgánem v souvislosti s uskladněním, instalací, obsluhou, užíváním, udržováním, opravou, dopravou, vyřazením, náhradou a případnou likvidací zboží.
- 13.3 Pokud zákazník prodává celé zařízení či jeho část jině straně, může s touto stranou uzavřít dohodu podobné této.

14. DŮVĚRNOST INFORMACÍ

- 14.1 Všechny písemné či ústní informace a/nebo doporučení týkající se zboží nebo našeho podnikání, poskytnuté DAIKINem zákazníkovi, nesmí být sděleny žádné třetí straně bez předchozího písemného souhlasu DAIKINu. To neplatí v rozsahu, v jakém jsou tyto informace a/nebo doporučení veřejně známa, aniž by byly porušeny tyto VOP, nebo pokud a pokud je takové zveřejnění stanoveno zákonem.
- 14.2 Zákazník se dále zavazuje, že neporuší obchodní tajemství DAIKINu, o kterém se dozví v souvislosti s obchodním vztahem. Zároveň se zavazuje, že zajistí dodržování obchodního tajemství DAIKINu i obchodními partnery zákazníka. Tyto povinnosti neplatí v rozsahu, pokud a pokud je zveřejnění informací tvořících obchodní tajemství DAIKINu stanoveno zákonem.
- 14.3 Zákazník je povinen okamžitě oznámit společnosti DAIKIN jakékoliv zveřejnění požadované zákonem a DAIKIN je oprávněn vyhledat adekvátní náhradu k zamezení takového zveřejnění. Pokud DAIKIN shledá takový požadavek na zveřejnění neopodstatněným, zákazník se zavazuje (na své vlastní náklady) plně spolupracovat.

15. PRÁVA DŮŠEVNÍHO VLASTNICTVÍ

- 15.1 Zákazník nemá žádná práva k jakémukoliv duševnímu vlastnictví DAIKINu nebo DAIKINu licencovanému.
- 15.2 Zákazník nesmí dovolit zprávy či odstranění jakékoliv ochranné známky, návodu či varování umístěného na zboží.
- 15.3 Všechny užité vzory, vzorky, modely, experimentální zařízení, marketingové nástroje, příslušenství či jiné předměty spojené se zbožím nebo s jeho vývojem a výrobou zůstávají ve vlastnictví DAIKINu, musí s nimi být zacházeno jako s důvěrnými a nesmí být kopírovány, zveřejňovány či jinak reprodukovány bez předchozího písemného souhlasu DAIKINu.

16. OSOBNÍ ÚDAJE

- 16.1 Osobní údaje zákazníka získané v souvislosti se smlouvou budou elektronicky uloženy a zpracovány pro účely plnění (vyřízení) smlouvy, poskytnutí zboží a služeb a udržování, správě vztahu mezi DAIKINem a zákazníkem, pro vnitřní zpracování a účetnictví a pro právní účely. Pro některé z těchto účelů může být třeba sdílet zákaznická data se třetími stranami, avšak vždy zajišťujeme, aby údaje byly třetími stranami zachovávané v důvěrnosti a chráněny.

- 16.2 Zákazník souhlasí s využitím služeb agentur/pojistovně pro zjišťování úvěruschopnosti či společnosti zabývajících se vymáháním pohledávek za účelem zhodnocení finanční situace zákazníka DAIKINem a s předáním svých údajů (jméno/název, adresa, kontaktní údaje, jméno/název vlastníka, informace o objednávkách vč. historie objednávek, platební morálka, zákaznickova bilance) za tímto účelem společnostem Atracredit Insurance N.V., Organi-zační složka, se sídlem Praha 8 – Karlín, Karolinská 661/4, PSC 186 00, Zweigniederlassung Österreich, CRIF GmbH, Österreich, Akzeptia Inkasso GmbH či jiných.
- 16.3 Zákazník dále souhlasí s použitím osobních údajů (jméno/název, adresa, kontaktní údaje, údaje o objednávce) společností DAIKIN a ostatními členy skupiny (uvedenými na www.daikin.com) pro marketingové účely a pro spojení se zákazníkem prostřednictvím telefonu, emailové adresy, SMS či pomocí jiné služby ohledně zboží a služeb, které mohou být v oblasti zájmu zákazníka. Zákazník může kdykoliv svůj souhlas odvolat. Detaily a konkrétní aplikace jsou dostupné v rámci našich B2B & B2C zásad ochrany soukromí, dostupných na www.daikin-ce.com.

17. SOUDNÍ PRÍSLUŠNOST, ROZHODNÉ PRÁVO

- 17.1 Veškeré spory, které vzniknou mezi DAIKINem a zákazníkem, budou řešeny obecným soudem s místní příslušností dle sídla DAIKINu.
- 17.2 Veškeré smlouvy a smluvní vztahy, jakož i veškeré spory vzniklé v souvislosti s těmito smlouvami a smluvními vztahy, se řídí právem České republiky s vyloučením jeho kolizních norem. Úmluva OSN o smlouvách o mezinárodní koupi zboží (tzv. Vídeňská úmluva) se nepoužije ani zčásti.
- 17.3 Práva a povinnosti DAIKINu a zákazníka, které nejsou výslovně a/nebo odchylně upraveny příslušnou smlouvou či těmito VOP, se řídí občanským zákoníkem a ostatními právními předpisy v mezích jejich působnosti.

18. SALVÁTORSKÁ KLAUZULE

V případě neplatnosti nebo neúčinnosti jednotlivých ustanovení těchto VOP nebo smlouvy zůstává platnost a účinnost zbývajících ustanovení nedotčena. Neplatná či neúčinná ustanovení budou nahrazena takovými přípustnými ustanoveními, která jsou sjednaná vůli stran nejlépe.

19. OSTATNÍ UJEDNÁNÍ

- 19.1 V případě, že bude proti zákazníkovi zahájeno insolvenční řízení a/nebo zákazník vstoupí do likvidace, stejně jakož i v případě, že se zákazník dostane do prodlení s plněním jakýchkoliv svých povinností a/nebo závazků podle těchto VOP a/nebo smlouvy, je DAIKIN oprávněn od smlouvy odstoupit a/nebo pozastavit plnění veškerých svých závazků ze smlouvy, a to až do doby, než zákazník řádně splní veškeré své povinnosti od smlouvy pro něj vyplývající, a to aniž by DAIKIN byl povinen nahradit zákazníkovi případné vzniklou újmu.
- 19.2 Zákazník je oprávněn postoupit jakékoliv pohledávky za DAIKINem na třetí osobu pouze s předchozím písemným souhlasem DAIKINu.
- 19.3 DAIKIN je oprávněn kdykoliv postoupit smlouvu nebo všechna či pouze některá svá práva a povinnosti ze smlouvy na třetí osobu, s čímž zákazník uzavřením předmětné smlouvy s DAIKINem souhlasí.
- 19.4 Veškerá práva DAIKINu plynoucí z uzavřených smluv se promiňují v promiěcí lhůtě v trvání desíti (10) let ode dne, kdy právo mohlo být uplatněno poprvé.
- 19.5 Zákazník na sebe ve smyslu ustanovení § 1765 odst. 2 a § 2620 odst. 2 občanského zákoníku přebírá nebezpečí změny okolností.
- 19.6 Vylučuje se aplikace ustanovení § 1799 a 1800 občanského zákoníku.
- 19.7 Společnost DAIKIN se zákazníkem činí nesporným, že veškerá ujednání těchto VOP a smlouvy odpovídají obchodním zvyklostem a zásadám poctivého obchodního styku.

IV. PODMÍNKY PRO POSKYTNUTÍ SLUŽEB

Pro naše poskytnutí služeb jako je instalace, uvedení do provozu, prohlídka, řešení problémů, oprava a údržba, se uplatní následující podmínky:

1. ROZSAH SLUŽEB

- 1.1 Konkrétní rozsah poskytovaných služeb je vždy specifikován naší nabídkou, námi potvrzenou objednávkou zákazníka, resp. smlouvou. Jakékoliv dodatečné služby, které nebudou výslovně uvedeny v naší nabídce, námi potvrzené objednávce zákazníka, resp. smlouvě, a budou námi poskytnuty na základě žádosti zákazníka, budou zákazníkovi samostatně účtovány a jim společností DAIKIN zaplacený podle našeho příslušného ceníku, a to nad rámec ceny. Shodně platí, pokud potřebou poskytnutí dalších služeb ukáže prohlídka na místě.
- 1.2 V případě vzájemně správných jednotek provedeme úkon jen tehdy, pokud tak budeme zákazníkem instruuováni, anebo pokud je takový úkon předmět písemně dohodnut se zákazníkem.
- 1.3 Služby poskytujeme pouze pro zařízení a jejich komponenty námi dodané a/nebo vyrobené. Rozsah poskytovaných služeb tedy nezahrnuje zkoušky komponent třetích stran, zkoušky těsnosti přívodních trubek vytvořených zákazníkem, zkoušky elektrického napájení a/nebo připojení, ani hydraulické nastavení jednotek. V případě jednotek sestávajících z komponent třetích stran, námi poskytované služby nezahrnují prohlídku kde jednotky. V takovém případě nebudeme zejména kontrolovat, zda je jednotka kompletní a zda jsou její bezpečnostní zařízení (mechanismy) v souladu s příslušnými předpisy a stavem techniky.
- 1.4 Nejsem povinni kontrolovat správnost informací a dokumentů poskytnutých či dodaných zákazníkem (např. popisy jednotek, nákresy).

2. ODHADY NÁKLADŮ

- 2.1 Naše odhady nákladů jsou pouze orientační a nezávazné, a tedy ani z rozpočtu se nezačínají jejich úplnost a jsou nezávazné.
- 2.2 Poskytneme-li odhad nákladů či balíčkovou nabídku, zavazujeme se získat předchozí souhlas zákazníka ve vztahu k jakýmkoliv nezbytným dodatečným pracím, které mohou být identifikovány jen po provedení prací, jsou nezbytné pro dosažení provozuschopnosti, a přesahují 10% celkové ceny.

3. POVINNOST K SOUČINNOSTI

- 3.1 Zákazník je povinen zajistit, že nám bude včas a bezplatně poskytnuta jakákoliv a veškerá součinnost nezbytná pro poskytnutí služeb, k jejichž poskytnutí jsme se zavázali.
- 3.2 Zákazník je povinen zajistit zejména požadovaný přístup k jednotkám. Zákazník je povinen poskytnout na své náklady a výdaje jakékoliv a veškeré nezbytné technické údaje (např. zdroj napájení), ležadež mají být takové zdroje na základě specifického ujednání poskytnuty přímo námi. Zákazník je povinen zajistit, že příslušné místo plnění bude dostatečně osvětleno. Pokud tak budeme požadovat, zákazník je povinen poskytnout žebříky a lešení, které umožní našim pracovníkům jednoduchý a bezpečný přístup k místu plnění. Místo plnění musí být jednoduše přístupné s vozidlem zákaznického servisu.
- 3.3 Zákazník je povinen poskytnout veškeré nezbytné informace a dokumenty s cílem umožnit bezproblémové poskytnutí sjednaných služeb. Před započtením provádění služeb je zákazník povinen zejména oznámit jakékoliv a veškeré změny požadované zákazníkem či třetí stranou oproti standardnímu nastavení, kontrolnímu systému a jiným parametrům, stejně jako je povinen oznámit jakékoliv poškození jednotky, které je mu známo.
- 3.4 Jakmile je jednotka uvedena do provozu, je zákazník rovněž povinen poskytnout přístup, na které odkazujeme v příslušných podmínkách.
- 3.5 V případě, že zákazník neposkytne řádnou součinnost, jsme oprávněni naše práce přerušit. Nadto, zákazník je povinen nést jakékoliv a veškeré s tím spojené vícenásledky, a to včetně ztráty času našich pracovníků, kteří nemohou být takto narychlo zaměstnáni jinak, stejně jako jakékoliv a veškeré náklady na další čas na cestě, a to vše dle sazeb dle našeho příslušného ceníku.

4. CENY A PATEBNÍ PODMÍNKY

- 4.1 Ceny služeb se řídí ceníkem servisních služeb platným a účinným v době učinění objednávky, ležadež naše nabídka stanoví jinak.
- 4.2 Obecně, služby budou DAIKINem zákazníkovi účtovány a zákazníkem DAIKINu placeny podle skutečně stráveného času na základě dohodnutých hodinových sazeb, s připočtením cestovních nákladů kalkulovaných pausální sazbou či na základě skutečně stráveného času (km a čas).
- 4.3 Naše služby poskytujeme standardně ve dnech pondělí až pátek od 8:30 hod ráno do 16:30 hod odpoledne. Za služby poskytnuté mimo tyto standardní servisní časy je zákazník povinen navíc zaplatit společnosti DAIKIN příplatek ve výši 50% z regulárních cen. Za služby poskytnuté v neděli, ve státní a ostatní svátky, a dále za služby poskytnuté v době od 20.00 hod večer do 7.00 hod ráno je zákazník povinen navíc zaplatit společnosti DAIKIN příplatek ve výši 100% z cen.
- 4.4 Náhradní díly budou zákazníkovi DAIKINem účtovány a zákazníkem DAIKINu zaplacené podle ceníku platného a účinného v den výměny komponentu jednotky. Náhradní díly zůstávají vlastnictvím DAIKINu až do úplného zaplacení fakturované ceny zákazníkem DAIKINu.
- 4.5 DAIKIN vystaví fakturu po provedení služeb či po písemně dohodlé se zákazníkem.
- 4.6 Je-li již DAIKINem potvrzená objednávka zákazníkem odvolána, resp. zrušena, či jsou-li místo plnění / jednotka nepřístupné či nedostupné, je zákazník povinen zaplatit společnosti DAIKIN stornoplatek ve výši 50% hodnoty objednávky a dále cestovní výdaje. Za služby poskytnuté v neděli, nejmeně však 6 750,- Kč. Tato pravidla se plně uplatní i na případy, kdy smlouva byla mezi DAIKINem a zákazníkem uzavřena na základě nabídky DAIKINu.
- 4.7 Neбудe – li stanoveno jinak, faktury jsou splatné bezes srážek ihned po jejich vystavení společností DAIKIN.
- 4.8 V ostatním se uplatní čl. III, bod 3 těchto VOP (CENY A PATEBNÍ PODMÍNKY) mutatis mutandis.

5. ZÁRUKY

- 5.1 Veškeré služby budou provedeny kvalifikovanými pracovníky.
- 5.2 Záruka a/nebo odpovědnost DAIKINu za vady služeb v intencích občanského zákoníku jsou vyloučeny, jestliže zákazník písemně neoznámí zjevné vady do 3 pracovních dnů po poskytnutí služeb, ostatní vady bez odkladu po zjevení, v každém případě však nepožději ve lhůtách stanovených občanským zákoníkem.
- 5.3 V ostatním se uplatní čl. III, bod 7 těchto VOP (ZÁRUKA) mutatis mutandis.

6. RŮZNÉ

Veškeré hardware pro vzdálený monitoring funkčnosti (ERMIC) dodány jako součást ERMIC služeb, jako například, modem, data/sim karty at již instalované či zabudované do dodaného zboží, nebo dodaného zákazníkovi zvlášť, zůstávají po celou dobu majetkem DAIKINu. Zákazník je oprávněn tento hardware používat po dobu předpřeláčeného vzdáleného monitoringu a neprodleně po ukončení tohoto období bude hardware vrácen zpět DAIKINu.

Na poskytnutí služeb se uplatní mutatis mutandis ustanovení těchto VOP upravující podmínky pro prodej (dodání) zboží, zejména pak ty, které upravují dodací lhůtu, výhradu vlastnictví, záruku, náhradu újmy, životní prostředí a povolení, osobní údaje, soudní příslušnost a rozhodné právo, a ostatní ujednání. Tyto se tak tudíž používají rovněž na práva a povinnosti smluvních stran ve vztahu k poskytnutí služeb DAIKINem zákazníkovi, které nejsou výslovně a/nebo odchylně upraveny čl. IV těchto VOP.

V. ZÁVĚREČNÁ USTANOVENÍ

Tyto VOP nabývají platnosti a účinnosti dnem 1. dubna 2023, ruší bez dalšího Všeobecné obchodní podmínky DAIKIN ze dne 1. dubna 2022, a jejich platnost a účinnost není časově omezená.

DAIKIN AIRCONDITIONING CENTRAL EUROPE – CZECH REPUBLIC spol. s r.o.

Budějovická 778/3a, 140 00 Praha 4 – Michle • Tel.: +420 221 715 700, Fax: +420 221 715 701 • e-mail: office@daikin.cz • www.daikin.cz



ZDRAVÍM VÁS, JSEM
DAIKIN EMURA



NASKENUJTE MĚ...
NĚCO VÁM CHCI ŘÍCT

DESIGN, který mluví sám za sebe

Nová jednotka Daikin Emura zaujme na první pohled a zlepšuje pohodu lidí v domácnosti. Jednotka Daikin Emura je dostupná v bílém, stříbrném a černém provedení, má pozoruhodný design s jemnými stínovými liniemi, nabízí další inteligentní funkce a větší uživatelský komfort díky zjednodušenému dálkovému ovládání a skvělým funkcím aplikace. Venkovní jednotka s upravenou konstrukcí je dostupná pro řešení typu split i multisplit.



Další informace najdete na webu www.daikin.cz

DAIKIN AIRCONDITIONING CENTRAL EUROPE – CZECH REPUBLIC spol. s r.o.

Budějovická 778/3a, 140 00 Praha 4 – Michle · Tel.: +420 221 715 700, Fax: +420 221 715 701 · e-mail: office@daikin.cz · www.daikin.cz

Výrobky společnosti Daikin distribuuje:



Společnost Daikin Europe N.V. se podílí na Programu Eurovent pro certifikaci klimatizačních jednotek (AC), kapalinového chlazení (LCP), jednotek na úpravu vzduchu (AHU) a ventilátorových jednotek (FCU). Zkontrolujte aktuální platnost certifikátu na Internetu: www.eurovent-certification.com nebo pomocí: www.certiflash.com

Tato publikace slouží pouze k informačním účelům a nepředstavuje žádnou závaznou nabídku ze strany Daikin Europe N.V./Daikin Central Europe HandelsGmbH. Daikin Europe N.V./Daikin Central Europe HandelsGmbH sestavila obsah tohoto katalogu podle svých nejlepších vědomostí. Nepřebíráme žádné výslovné nebo z okolností vyplývající záruky uplnosti, přesnosti, spolehlivosti nebo vhodnosti pro určitý účel vztahující se na obsah, produkty a služby zde zmíněné. Technické údaje se mohou měnit bez předchozího upozornění. Daikin Europe N.V./Daikin Central Europe HandelsGmbH se výslovně zřeká odpovědnosti za jakékoli přímé či nepřímé škody, v neširším slova smyslu, vzniklé nebo jakkoliv se vztahující k obsahu nebo výkladu tohoto katalogu. Veškerý obsah je chráněn autorskými právy společnosti Daikin Europe N.V.

DACE Cenik Split/Sky Air pro ČR 2023-2024 | Verze duben 2023
Vyhraujeme si právo na tiskové chyby a změny modelů.



OSANA

2023-2024

SPLIT/SKYAIR

CENIK